

平成22年度

第51回対馬市中学校体育大会 球技・武道大会結果

対馬市中学校体育連盟

		1 位	2 位	3 位	
バレーボール	男	大船越	比田勝	仁 田 雞 知	
	女	仁 田	西 部	巖 原 豊 玉	
バスケットボール	男	巖 原	雞 知	豊 玉 久 田	
	女	巖 原	東 部	-----	
ソフトテニス	団 体	男	仁 田	佐須奈	大船越 豊 玉
		女	加志々	比田勝	佐 須 仁 田
	個 人	男	松村 脩平 田口 和典 (西 部)	長 祐介 俵 航海大 (久 田)	藤川 毅児 平井 司 (加志々) 真崎 慶大 寺岡 恭兵 (久 田)
		女	大浦 淳子 山田 珠里 (比田勝)	糸瀬 里奈 宮原 愛奈 (仁 田)	大浦千沙都 阿比留静香 (加志々) 中山 瑠美 木村 愛里 (佐 須)
剣 道	団 体	男	巖 原	佐 須	雞 知
		女	巖 原	南 陽	佐 須
	個 人	男	廣吉 優也 (巖 原)	初村 大寿 (佐 須)	築城 彰成 (巖 原)
		女	米田 貴絵 (南 陽)	田中奈々美 (巖 原)	高崎 あかり (巖 原)

平成22年度 第51回対馬市中学校体育大会バレーボール競技 結果

男子の部 平成22年5月9日(日)・10日(月)

【各パート予選リンクリーグ】

ステージ側 (Aコート)

入り口側 (Bコート)



	Aコート (ステージ側)				備考	Bコート (ギャラリー側)				備考		
第1試合 10:30	① 大船越	2	25-18 25-4	0	② 雞知		④ 比田勝	2	25-14 25-12	0	⑤ 巖原	
第2試合 11:30	② 雞知	2	25-23 25-17	0	③ 東部		⑤ 巖原	0	20-25 22-25	2	⑥ 仁田	
第3試合 12:30	① 大船越	2	25-5 25-8	0	③ 東部		④ 比田勝	2	25-14 25-9	0	⑥ 仁田	
準決勝 10:00	大船越	2	25-12 25-10	0	仁田		雞知	1	25-21 14-25 12-25	2	比田勝	
決勝 12:30	大船越	2	25-8 25-5	0	比田勝		-					

【予選リンクリーグ結果】

あパート	勝敗	得セツト	失セツト	得失外差	順	いパート	勝敗	得セツト	失セツト	得失外差	順
①大船越	2勝0敗	4	0	4	1	④比田勝	2勝0敗	4	0	4	1
②雞知	1勝1敗	2	2	0	2	⑤巖原	0勝2敗	0	4	-4	3
③東部	0勝2敗	0	4	-4	3	⑥仁田	1勝1敗	2	2	0	2

【決勝トーナメント結果】

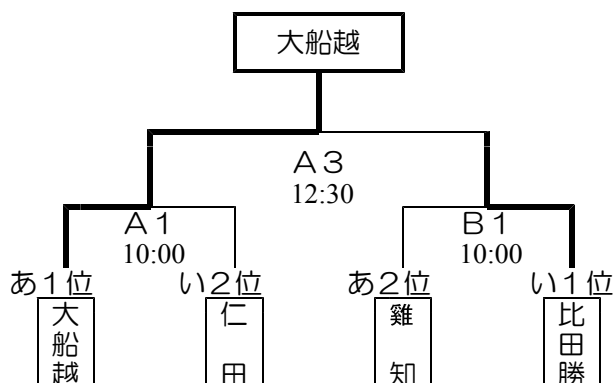

【大会結果】

優勝	大船越	中学校
2位	比田勝	中学校

※優勝チームは佐世保市で行われます県中総体バレーボール大会の出場権を得ました。

平成22年度 第51回対馬市中学校体育大会バレーボール競技 結果

女子の部 平成22年5月9日(日)・10日(月)

【各パート予選リンクリーグ】

aパート予選

【Aコート】

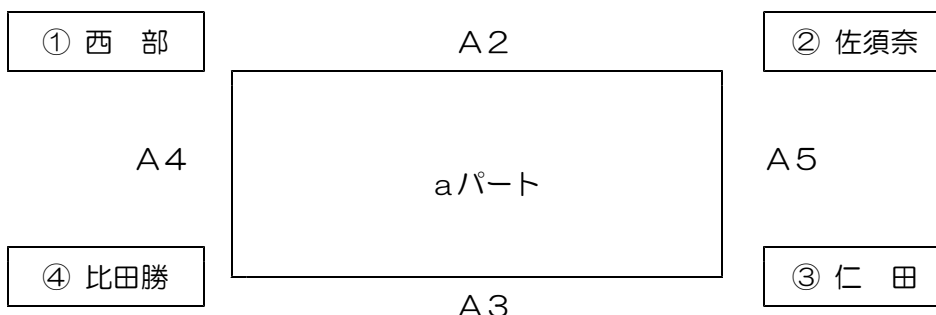

bパート予選

【Bコート】

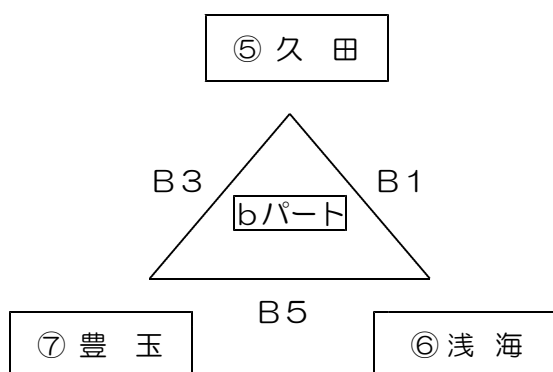

cパート予選

【A・Bコート】

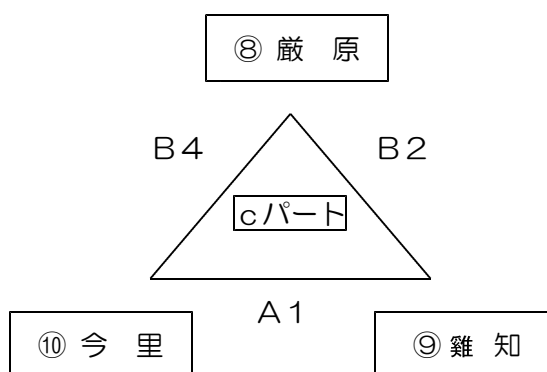

	Aコート (ステージ側)				備考	Bコート (ギャラリー側)				備考		
第1試合 10:00	⑨ 雞知	2	25-12 25-19	0	⑩ 今里		⑤ 久田	2	25-7 25-10	0	⑥ 浅海	
第2試合 11:00	① 西部	2	25-16 25-20	0	② 佐須奈		⑧ 巖原	2	25-12 25-14	0	⑨ 雞知	
第3試合 12:00	③ 仁田	2	25-12 25-7	0	④ 比田勝		⑤ 久田	0	22-25 25-27	2	⑦ 豊玉	
第4試合 13:00	① 西部	2	25-10 25-11	0	④ 比田勝		⑧ 巖原	2	25-17 25-18	0	⑩ 今里	
第5試合 14:00	② 佐須奈	0	12-25 9-25	2	③ 仁田		⑥ 浅海	0	16-25 12-25	2	⑦ 豊玉	
準決勝 11:15	仁田	2	25-17 25-16	0	巖原		西部	2	25-12 24-26 25-16	1	豊玉	
決勝 13:45	仁田	2	25-20 14-25 25-17	1	西部							

【予選リンクリーグ結果】

aパート	勝敗	得セット	失セット	得失点差	順	bcパート	勝敗	得セット	失セット	得失点差	順
① 西部	2勝0敗	4	0	4	2	⑤ 久田	1勝1敗	2	2	0	2
② 佐須奈	0勝2敗	0	4	-4	3	⑥ 浅海	0勝2敗	0	4	-4	3
③ 仁田	2勝0敗	4	0	4	1	⑦ 豊玉	2勝0敗	4	0	4	1
④ 比田勝	0勝2敗	0	4	-4	4	⑧ 巖原	2勝0敗	4	0	4	1
						⑨ 雞知	1勝1敗	2	2	0	2
						⑩ 今里	0勝2敗	0	4	-4	3

◎リンクリーグの順位の決め方

※1～4で数字が少ない方を優先

- 1 勝ち数が多い方が上位
- 2 勝ち数が同じチームがあるとき、直接対戦していれば、勝者が上位
- 3 得失セット差（得セットー失セット）が大きい方が上位
- 4 得失点差（得点ー失点）が大きい方が上位

【決勝トーナメント結果】

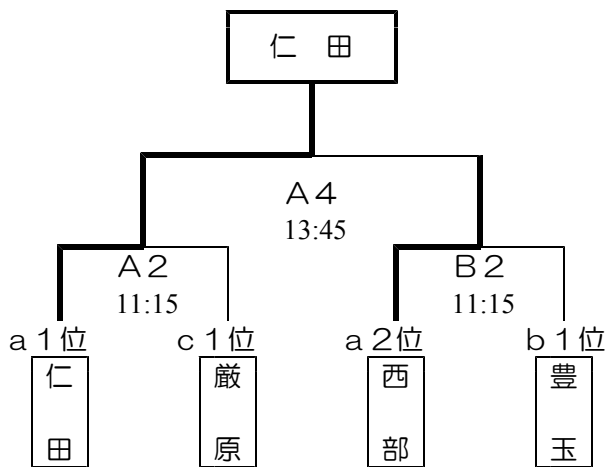

【大会結果】

優勝	仁田 中学校
準優勝	西部 中学校
3位	巖原 中学校
3位	豊玉 中学校

※優勝、準優勝チームは佐世保市で行われます
 県中総体バレーボール大会の出場権を得ました。

平成22年度

第51回 対馬市中学校体育大会バスケットボール競技結果

期日：5月9日（日）・10日（月） 会場：シャインドーム 西部中

【男子】

1日目（予選）

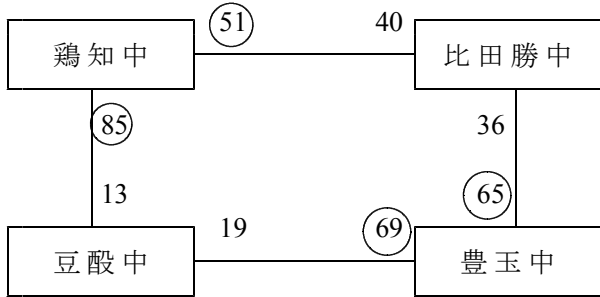

I の 1 位：鶏知中
I の 2 位：豊玉中

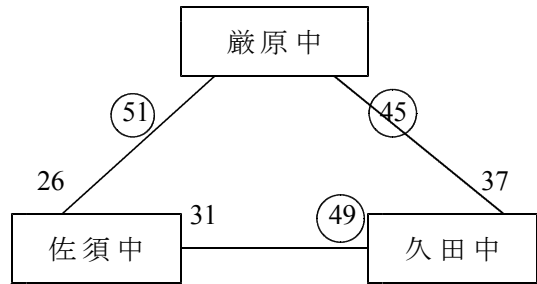

II の 1 位：巖原中
II の 2 位：久田中

2日目（決勝トーナメント）

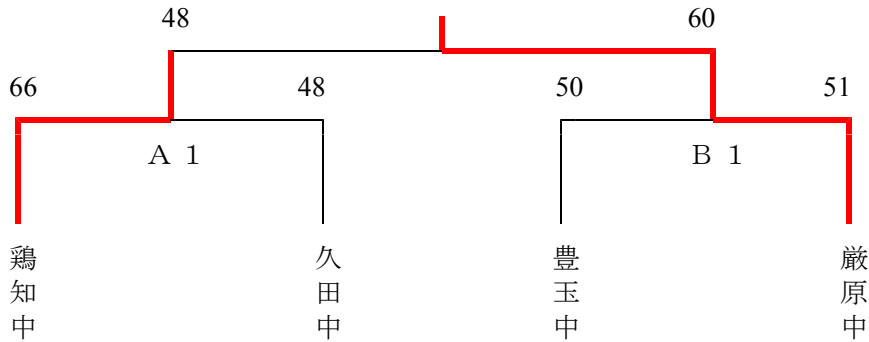

【女子】

2日目

1日目

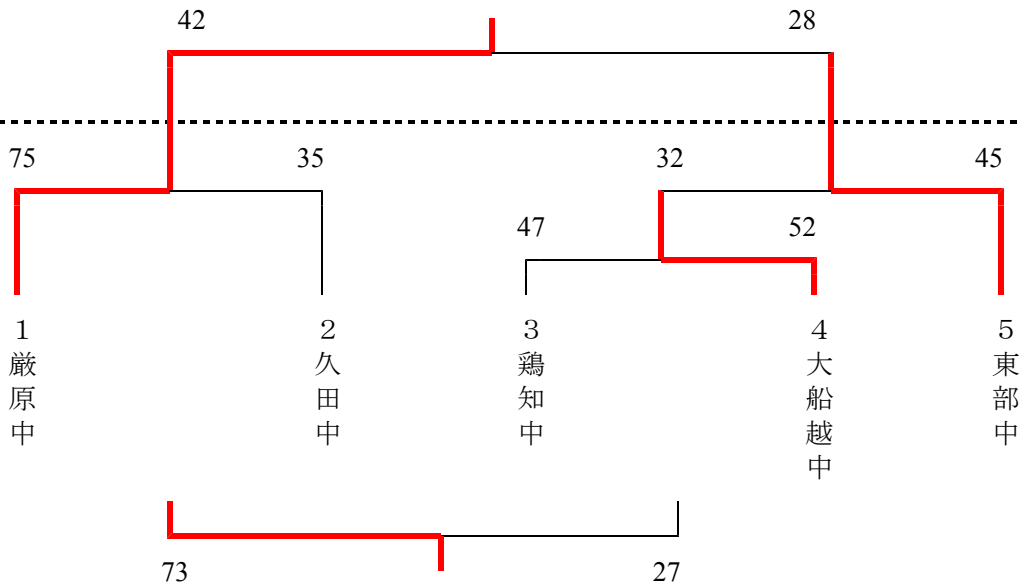

男子優勝：巖原中学校
男子準優勝：鶏知中学校

女子優勝：巖原中学校
女子準優勝：東部中学校

女子団体戦結果

対馬市中学校新人戦ソフトテニス競技

2010年 5月 10日 (月)

西部中学校グラウンド

峰町総合公園テニスコート

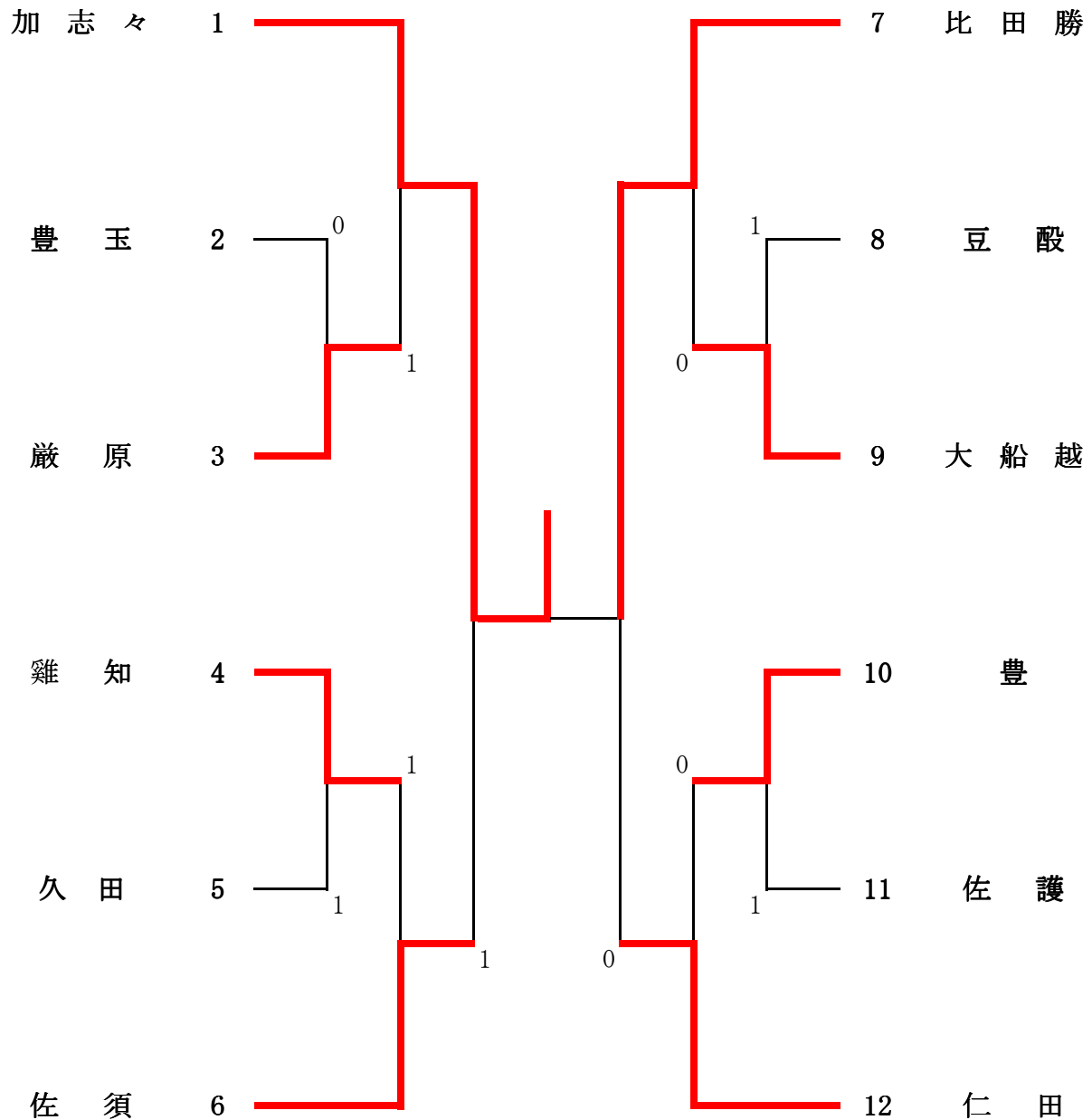

- 1位 加志々中学校
- 2位 比田勝中学校
- 3位 佐須中学校
- 3位 仁田中学校

男子個人戦結果

対馬中学校ソフトテニス競技

2010年5月9日(日)

西部中学校グラウンド

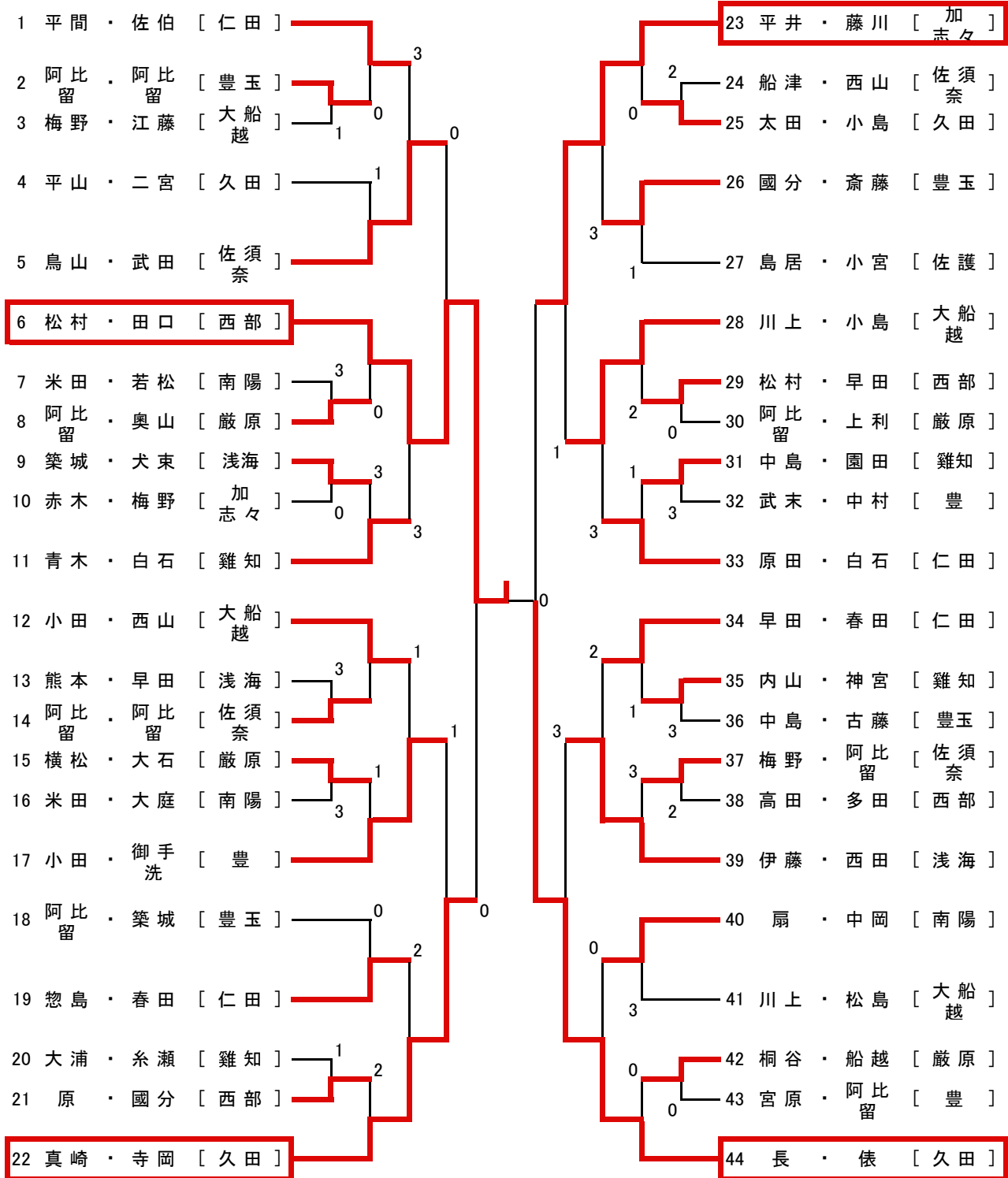

3位決定戦

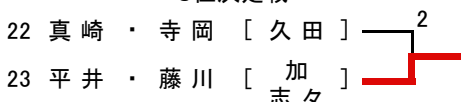

1位	松村 脩平・田口 和典 組 (西部)
2位	長 祐介・俵 航海大 組 (久田)
3位	藤川 毅児・平井 司 組 (加志々)
3位	真崎 慶大・寺岡 恭兵 組 (久田)

女子個人戦結果

対馬中学校ソフトテニス競技
 2010年5月9日(日)
 西部中学校グラウンド
 峰町総合公園テニスコート

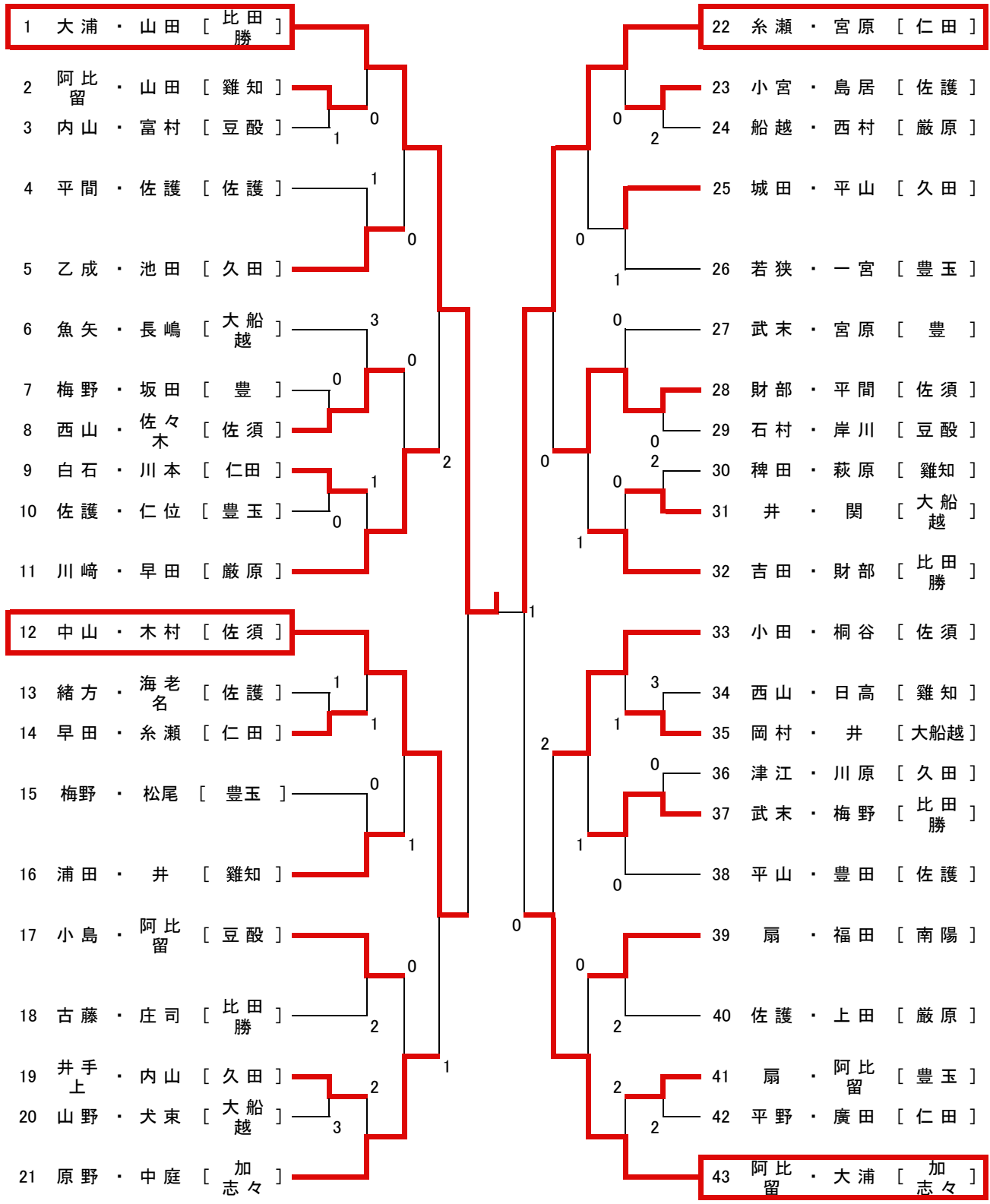

3位決定戦

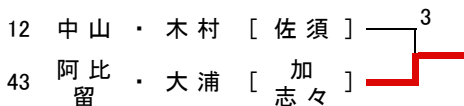

1位	大浦 淳子・山田 珠里 組 (比田勝)
2位	糸瀬 里奈・宮原 愛奈 組 (仁田)
3位	阿比留静香・大浦千沙都 組 (加志々)
3位	中山 瑠美・木村 愛里 組 (佐須)

団体戦組み合わせ

☆男子予選リーグ

男子（1パート）

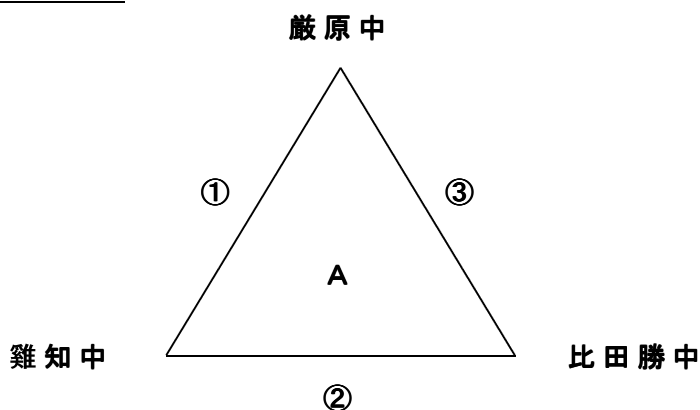

	鷺原中	鷺知中	比中	得点	勝ち数	得本数	順位
鷺原中		○ 3 - 0	○ 3 - 1	4	6	9	1
鷺知中	× 0 - 3		○ 4 - 0	2	4	3	2
比中	× 1 - 3	× 0 - 4		0	1	1	3

① 鷺原中 対 鷺知中 ② 鷺知中 対 比中 ③ 鷺原中 対 比中

男子（2パート）

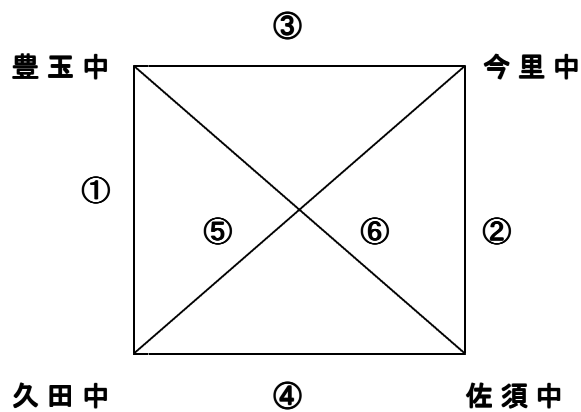

	豊玉中	今里中	久田中	佐須中	得点	勝数	得本数	順位
豊玉中		○ 3 - 2	× 2 - 3	× 1 - 4	2	6	1 1	3
今里中	× 2 - 3		× 0 - 3	× 1 - 3	0	3	9	4
久田中	○ 3 - 2	○ 3 - 0		× 2 - 3	4	8	1 4	2
佐須中	○ 4 - 1	○ 3 - 1	○ 3 - 2		6	1 0	1 9	1

① 豊玉中 対 久田中 ② 今里中 対 佐須中 ③ 今里中 対 豊玉中
 ④ 久田中 対 佐須中 ⑤ 今里中 対 久田中 ⑥ 豊玉中 対 佐須中

☆男子決勝トーナメント

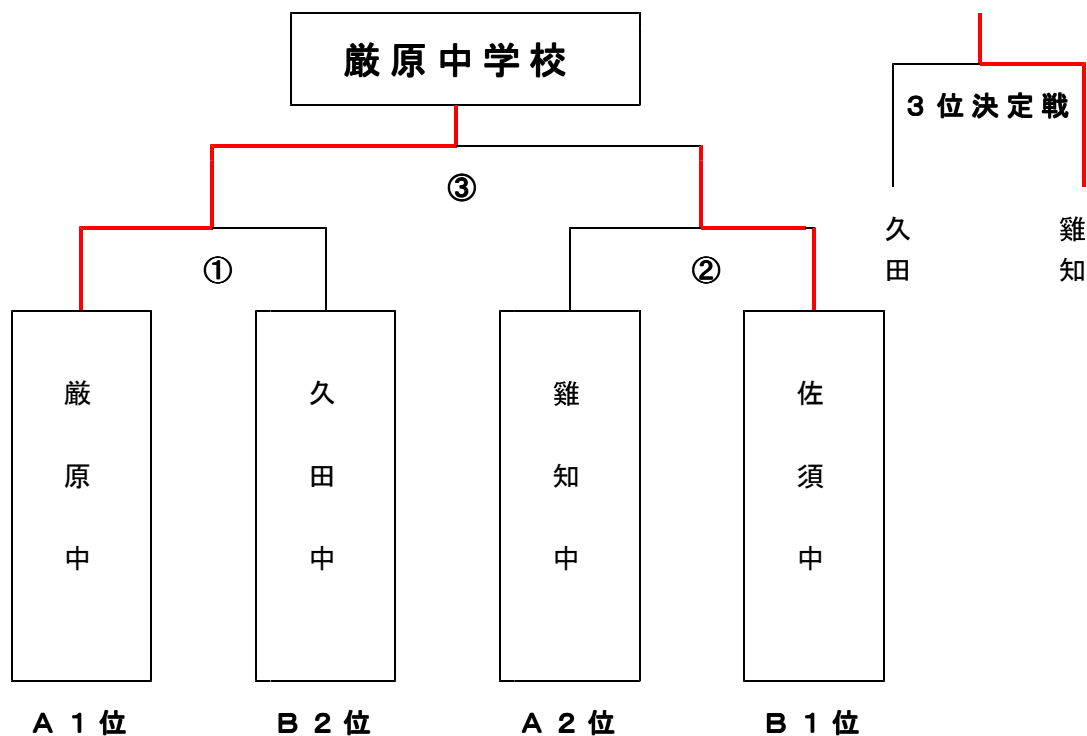

優勝 巖原中学校

準優勝 佐須中学校

3位 雞知中学校

☆女子決勝リーグ（3パート）

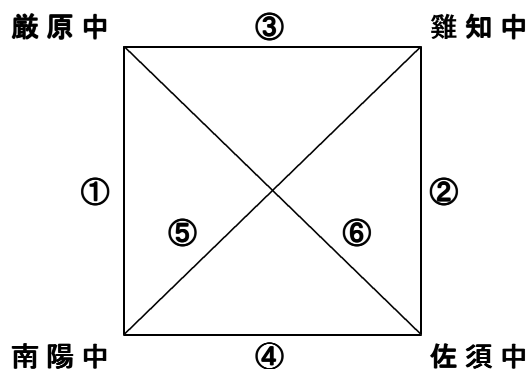

	巖原中	雞知中	佐須中	南陽中	得点	勝ち数	得本数	順位
巖原中		○ 5 - 0	○ 4 - 0	○ 3 - 2	6	12	24	1
雞知中	× 0 - 5		× 1 - 2	× 0 - 1	0	1	2	4
佐須中	× 0 - 4	○ 2 - 1		× 1 - 2	2	3	8	3
南陽中	× 2 - 3	○ 1 - 0	○ 2 - 1		4	5	10	2

① 巖原中 対 佐須中 ② 雞知中 対 南陽中 ③ 巖原中 対 雞知中

④ 佐須中 対 南陽中 ⑤ 雞知中 対 佐須中 ⑥ 巖原中 対 南陽中

優勝
準優勝

巖原中学校
南陽中学校

剣道競技 男子個人戦

1パート

2パート

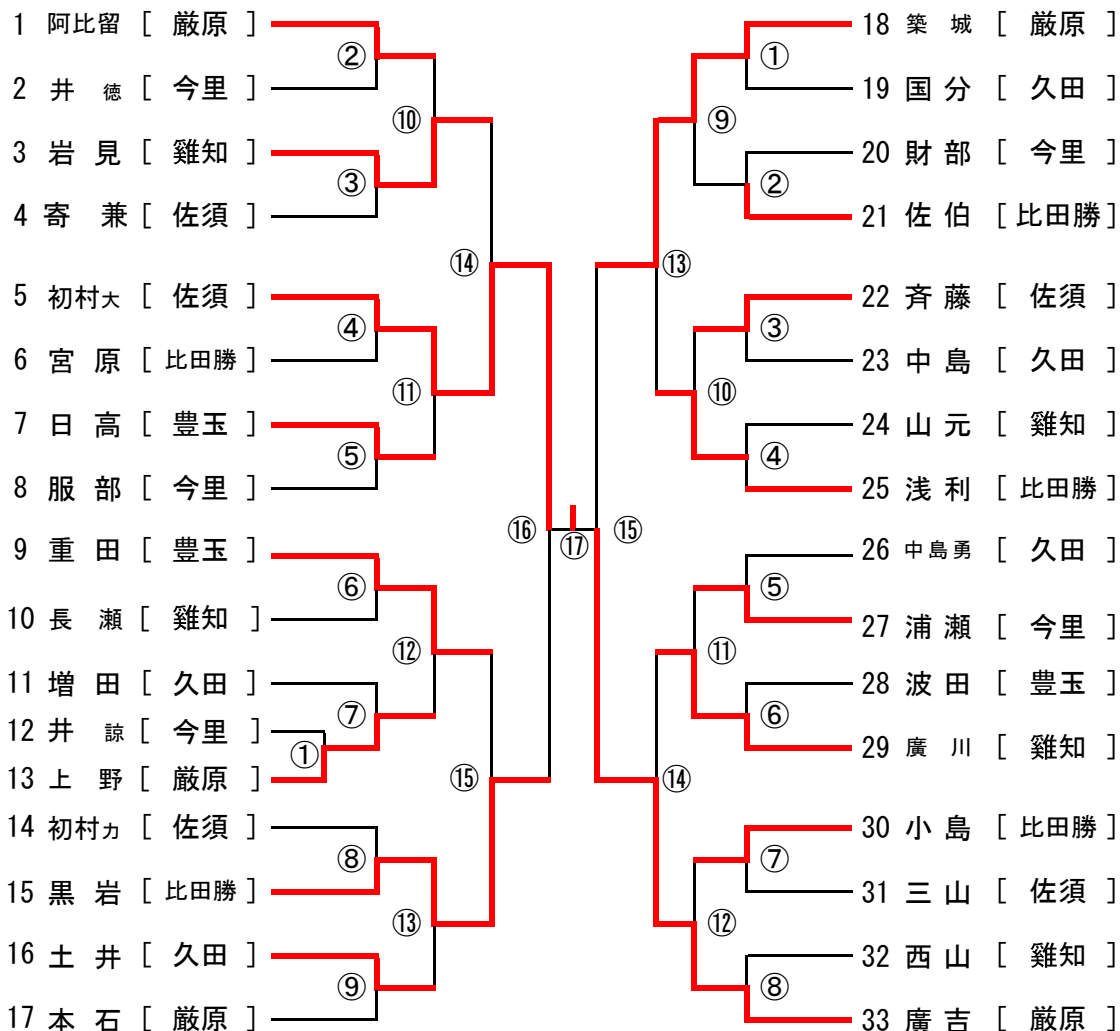

※番号の若い試合者が赤タスキをつける

3位決定戦
(2パート)

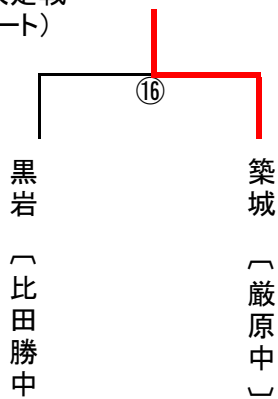

優勝	ヒロヨシ ユウヤ 廣吉優也(巖原中)
準優勝	ハツムラ ヒロトシ 初村大寿(佐須中)
3位	ツイキ ショウセイ 築城彰成(巖原中)

剣道競技 女子個人戦

3パート

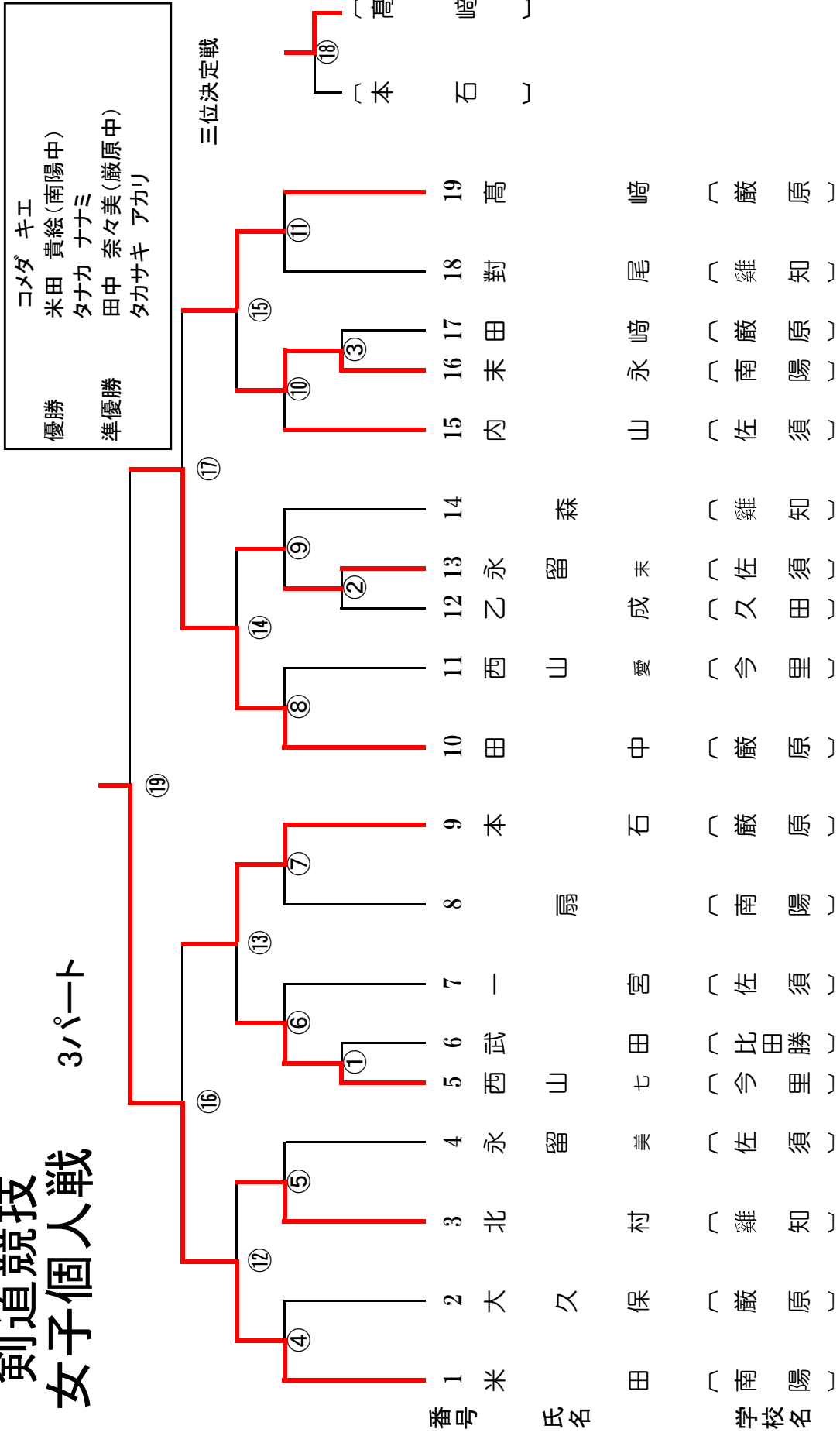

※番号の若い試合者が赤タスキをつける。