

## 平成23年度 第38回対馬市中学校バレーボール新人大会対戦結果

1日目 12月10日(土)

男子の部

豊玉中学校会場

	第1試合	第2試合	第3試合
試合開始	10:30	11:30	12:30

○試合開始時刻 11分前にプロトコールを開始します。

ステージ側 (Aコート)

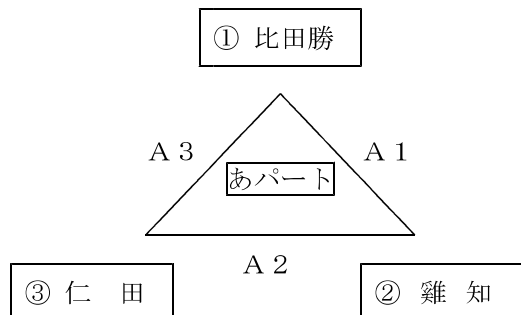

入り口側 (Bコート)

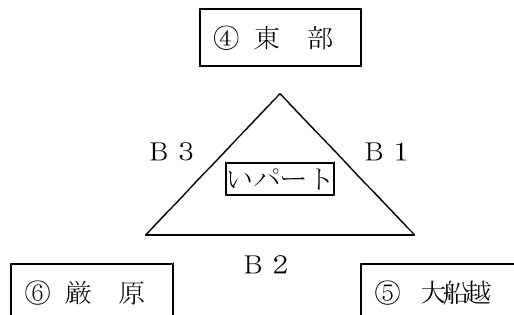

- ◎リンクリーグの順位の決め方 ※1～3で数字が少ない方を優先
- 1 勝ち数が多い方が上位
  - 2 得失セット差(得セット-失セット)が大きい方が上位
  - 3 得失点差(得点-失点)が大きい方が上位
  - 4 1～3がすべて同じ場合は、1セットマッチを行う。

	Aコート(ステージ側)				主審	Bコート(入り口側)				主審		
第1試合 10:30	① 比田勝	2	25-16 25-10	0	② 雞知	阿比留	④ 東部	0	17-25 16-25	2	⑤ 大船越	長岡
第2試合 11:30	② 雞知	0	19-25 19-25	2	③ 仁田	阿比留	⑤ 大船越	2	25-7 25-8	0	⑥ 巖原	長岡
第3試合 12:30	① 比田勝	2	25-12 25-13	0	③ 仁田	阿比留	④ 東部	2	25-7 25-6	0	⑥ 巖原	長岡

あパート	勝敗	得セット	失セット	得失点差	順	いパート	勝敗	得セット	失セット	得失点差	順
① 比田勝	2勝0敗	4	0	4	1	④ 東部	1勝1敗	2	2	0	2
② 雞知	0勝2敗	0	4	-4	3	⑤ 大船越	2勝0敗	4	0	4	1
③ 仁田	1勝1敗	2	2	0	2	⑥ 巖原	0勝2敗	0	4	-4	3

女子の部 パールドーム会場

	第1試合	第2試合	第3試合	第4試合	第5試合
試合開始	10:00	11:00	12:00	13:00	14:00

【Aコート】

○試合開始時刻 11分前にプロトコールを開始します。

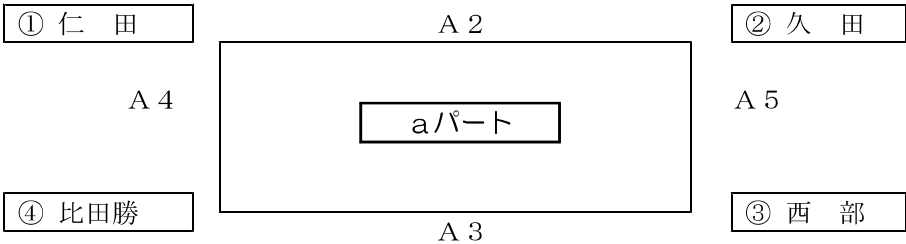

**bパート予選**

**cパート予選**

【Bコート】

【A・Bコート】

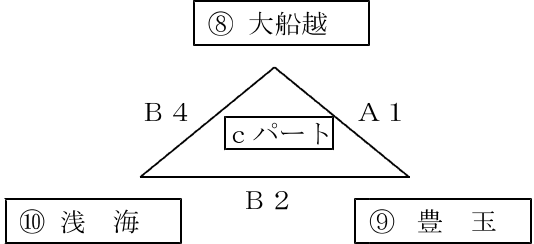
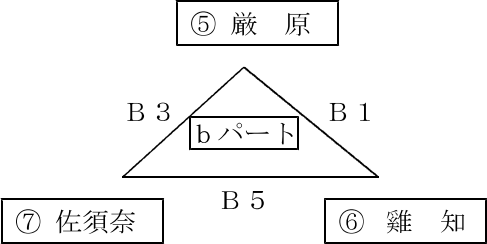

◎リンクリーグの順位の決め方 ※1～3で数字が少ない方を優先  
 1 勝ち数が多い方が上位  
 2 得失セット差（得セット－失セット）が大きい方が上位  
 3 得失点差（得点－失点）が大きい方が上位  
 ※1～3がすべて同じ場合は、1セットマッチを行う。但し、aパートのシード校が1、2位の場合は、シードの上位を1位とする。

	Aコート（ステージ側）				主審	Bコート（入り口側）				主審		
第1試合 10:00	⑧ 大船越	0	19-25 22-25	2	⑨ 豊玉	小川	⑤ 巖原	2	25-19 25-11	0	⑥ 雞知	坂元
第2試合 11:00	① 仁田	2	25-23 25-20	0	② 久田	坂元	⑨ 豊玉	2	25-4 25-11	0	⑩ 浅海	古藤
第3試合 12:00	③ 西部	2	25-19 25-22	0	④ 比田勝	橋本	⑤ 巖原	2	25-3 25-14	0	⑦ 佐須奈	福田
第4試合 13:00	① 仁田	2	25-22 25-9	0	④ 比田勝	坂元	⑧ 大船越	2	25-11 25-13	0	⑩ 浅海	古藤
第5試合 14:00	② 久田	0	9-25 12-25	2	③ 西部	東岡	⑥ 雞知	2	21-25 25-23 25-20		⑦ 佐須奈	藤

aパート	勝敗	得セット	失セット	得失点差	順	bcパート	勝敗	得セット	失セット	得失点差	順
① 仁田	2勝0敗	4	0	4	2	⑤ 巖原	2勝0敗	4	0	4	1
② 久田	0勝2敗	0	4	-4	4	⑥ 雞知	1勝1敗	2	3	-1	2
③ 西部	2勝0敗	4	0	4	1	⑦ 佐須奈	0勝2敗	1	4	-3	3
④ 比田勝	0勝2敗	0	4	-4	3	⑧ 大船越	1勝1敗	2	2	0	2
※仁田と西部は、得失点差による。						⑨ 豊玉	2勝0敗	4	0	4	1
						⑩ 浅海	0勝2敗	0	4	-4	3

## 平成23年度 第38回対馬市中学校バレーボール新人大会 対戦表

2日目 12月11日(日)

※トーナメント戦

会場…豊玉パールドーム      コート…ステージ側：A、入り口側：B

	第1試合	第2試合	第3試合	第4試合
試合開始時刻	10:00	11:15	12:30	13:45

○試合開始時刻 11分前にプロトコールを開始します。

### 男子の部

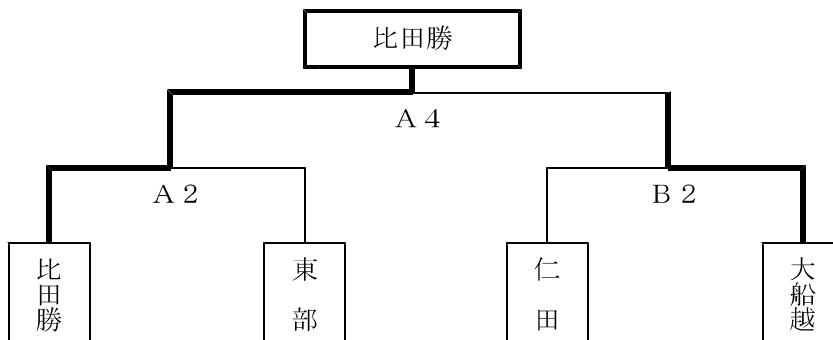

### 女子の部

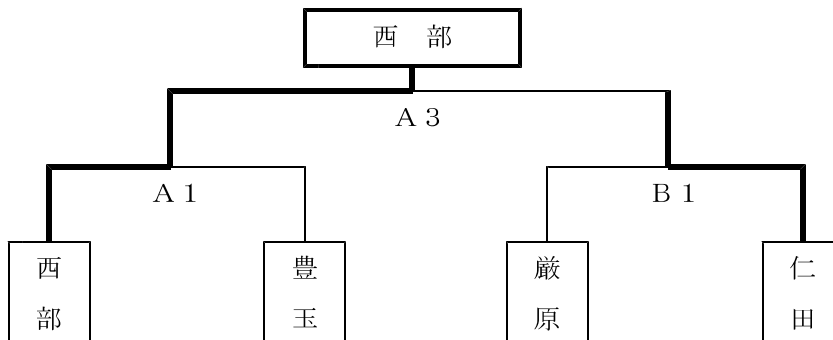

		Aコート (ステージ側)				審判	Bコート (入り口側)				審判			
第1試合 10:00	西 部 女子	2	25-18	26-24	0	豊 玉 女子	辻	仁 田 女子	2	25-18	26-18	0	巖 原 女子	日高
第2試合 11:00	比田勝 男子	2	25-16	25-22	0	東 部 男子	日高	仁 田 男子	0	11-16	25-25	2	大船越 男子	永留
第3試合 12:00	西 部 女子	2	25-22	25-17	0	仁 田 女子	辻	<div style="border: 1px solid black; width: 100%; height: 100%; transform: rotate(45deg);"></div>						
第4試合 13:00	比田勝 男子	2	27-25	25-21	0	大船越 男子	辻							

男子 優勝	比田勝 中学校
男子準優勝	大船越 中学校

女子 優勝	西 部 中学校
女子準優勝	仁 田 中学校
女子 3位	豊 玉 中学校
女子 3位	巖 原 中学校

※男女優勝チームは県大会に出場します。  
 ※男子2チーム、女子4チームは会長杯のシード権を獲得しました。

# 第37回 対馬市中学校バスケットボール新人大会結果

期日：平成23年12月10日（土）・11日（日）

会場：シャインドーム

10日（土）

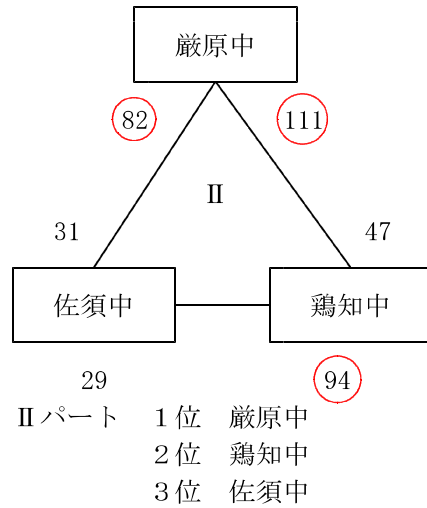
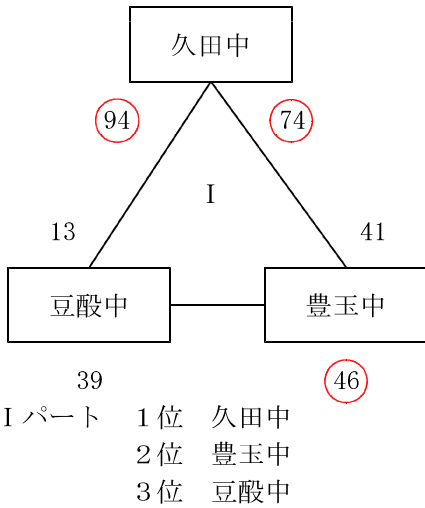

11日（日） 男子決勝トーナメント

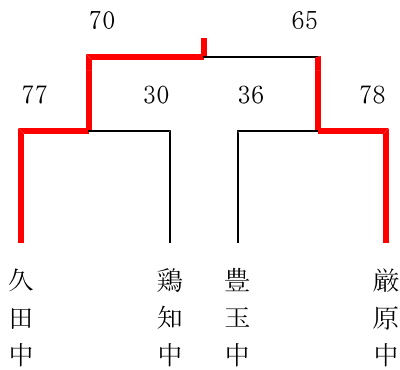

【女子】

10日・11日

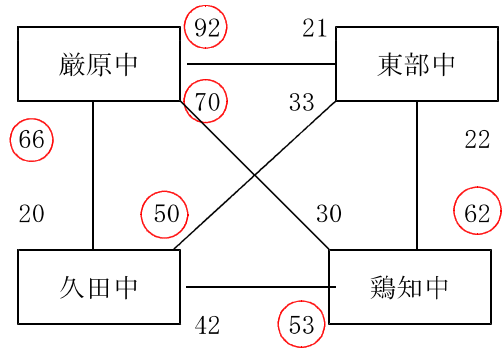

男子優勝  
 男子準優勝

久田中学校  
 巖原中学校

女子優勝  
 女子準優勝

巖原中学校  
 鶏知中学校

# 男子団体戦

対馬市中学校新人戦ソフトテニス競技

2011年10月9日(日)

西部中学校グラウンド

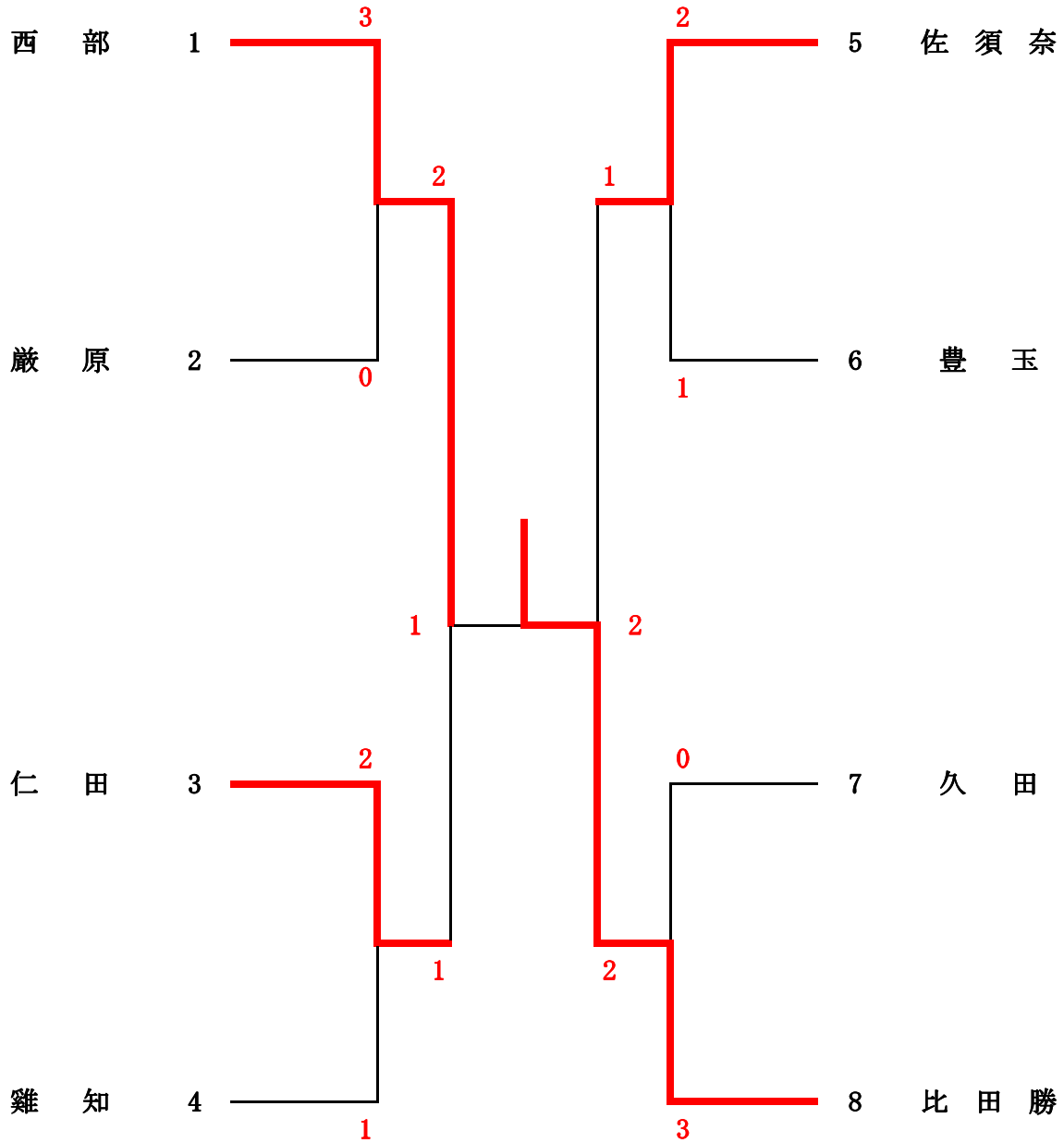

# 女子団体戦

対馬市中学校新人戦ソフトテニス競技

2011年10月9日(日)

西部中学校グラウンド

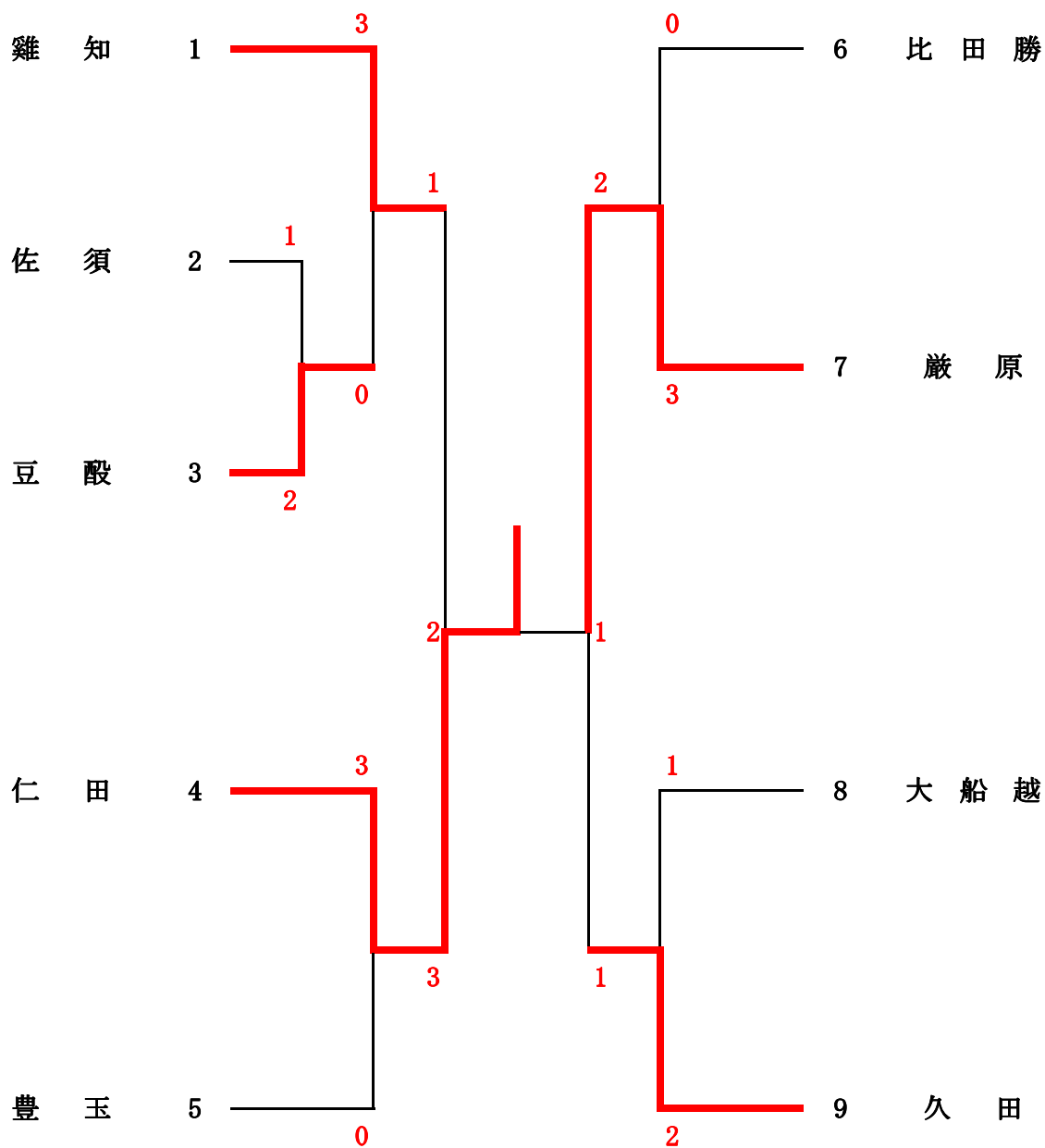

# 男子個人戦

対馬中学校ソフトテニス競技  
2011年10月8日(土)  
西部中学校グラウンド

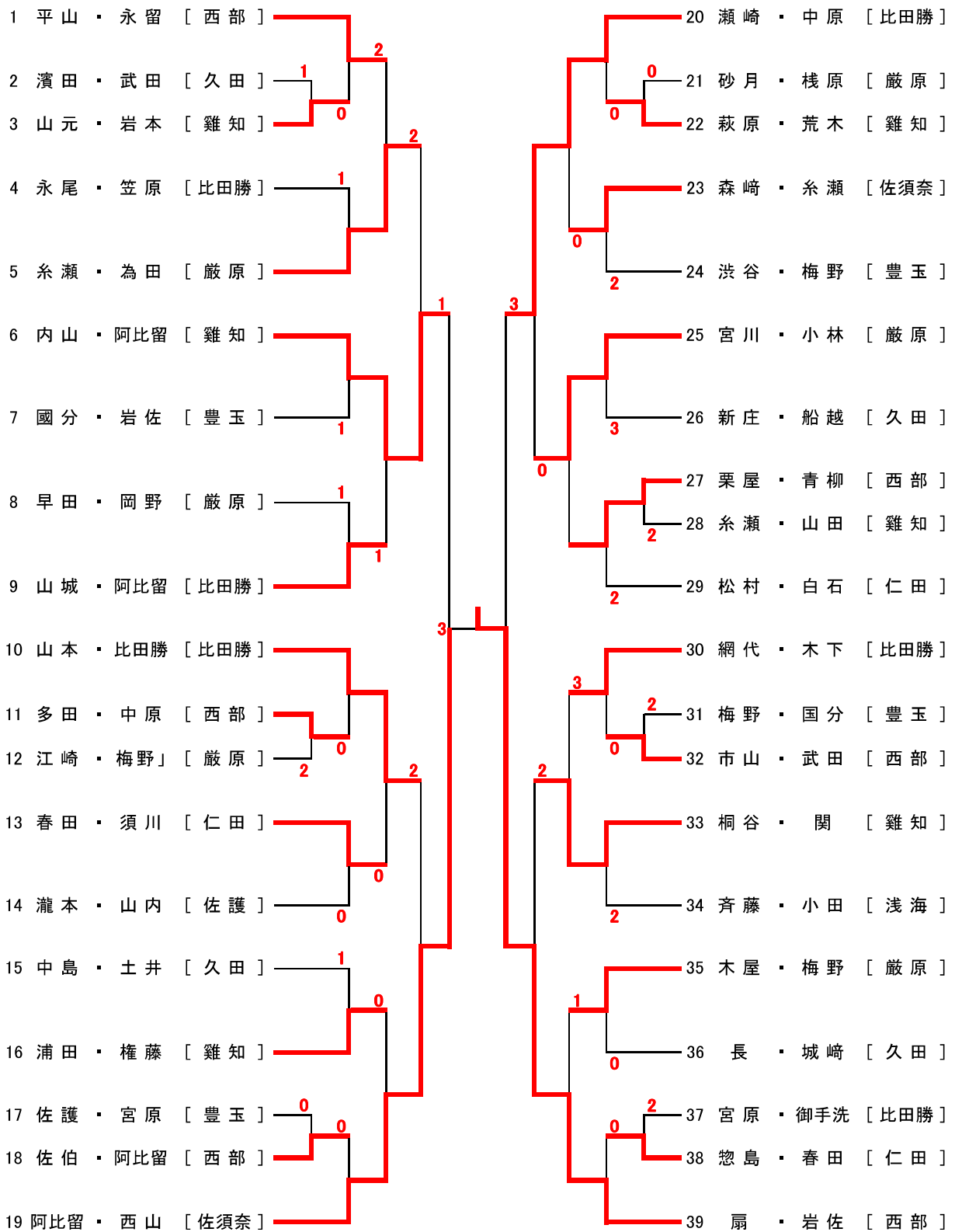

# 女子個人戦

対馬中学校ソフトテニス競技

2011年10月8日(土)

西部中学校グラウンド

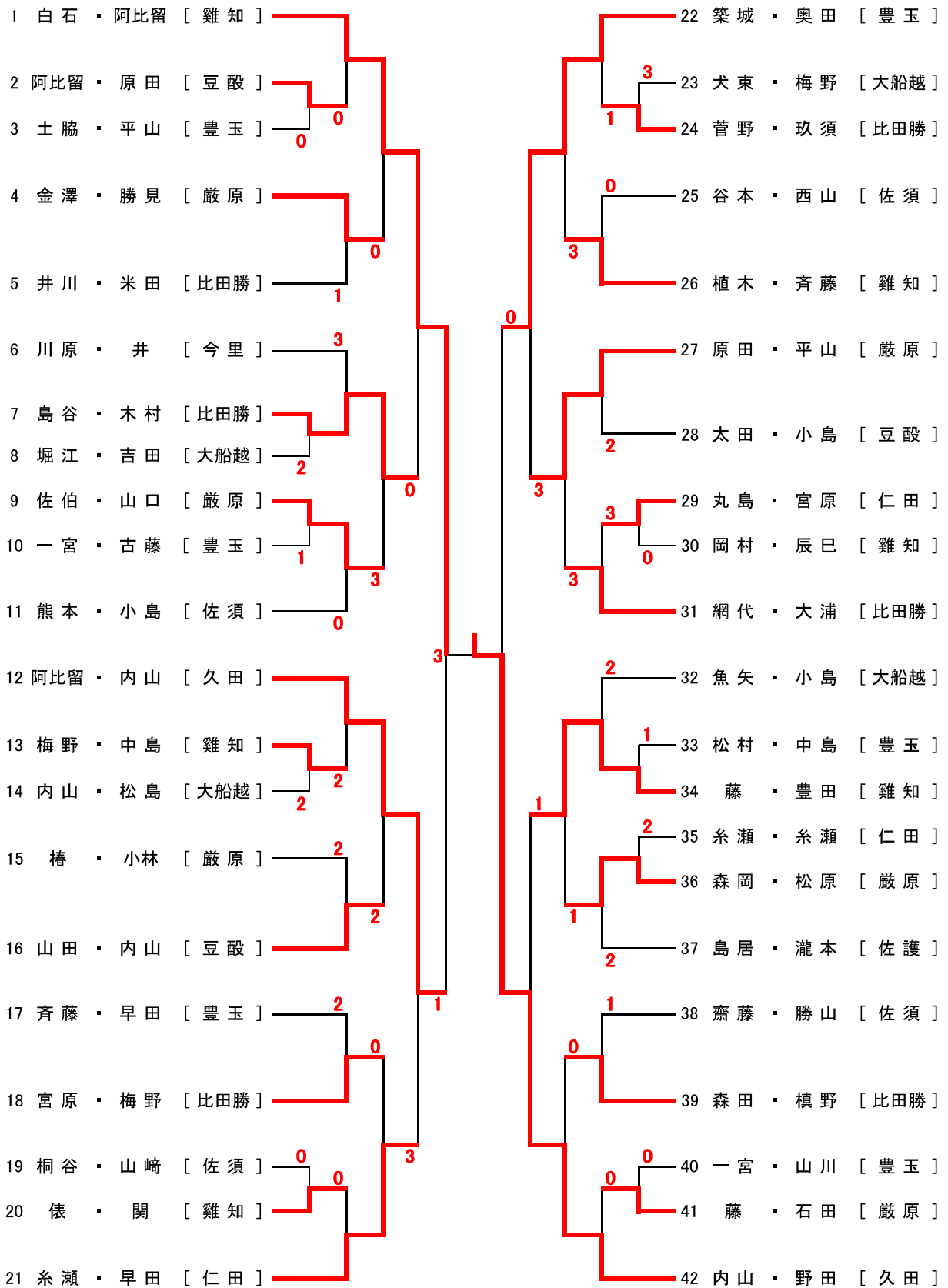



平成23年度 対馬市中学校剣道競技新人大会 団体戦結果

★男子予選リーグ

男子（1パート）

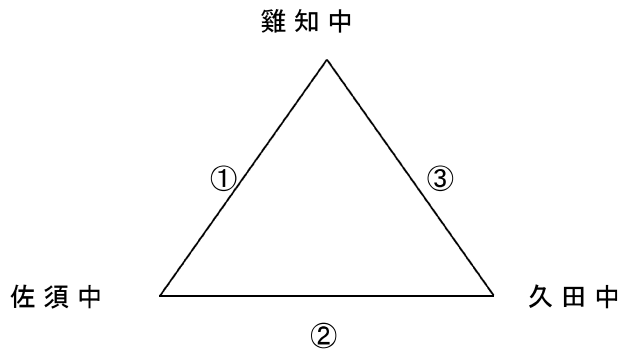

	鶏知中	佐須中	久田中	得点	勝ち数	勝者数	得本数	順位
鶏知中		○	○	4	2	6	13	1
佐須中	△		○	2	1	4	9	2
久田中	△	△		0	0	2	4	3

男子（2パート）

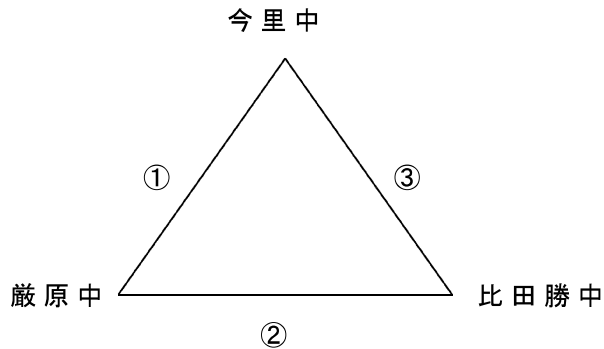

	今里中	巖原中	比田勝中	得点	勝ち数	勝者数	得本数	順位
今里中		□	△	0.5	0	2	4	3
巖原中	□		○	2.5	1	4	7	1
比田勝中	○	△		2	1	3	7	2

☆男子決勝トーナメント

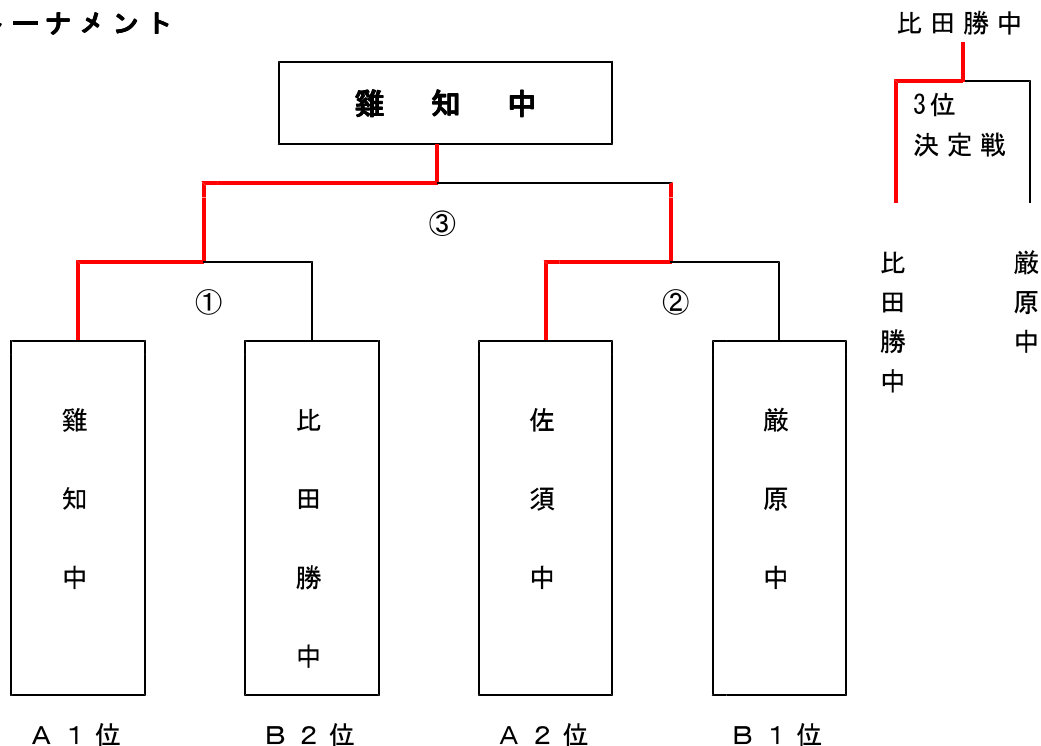

☆女子決勝リーグ（3パート）

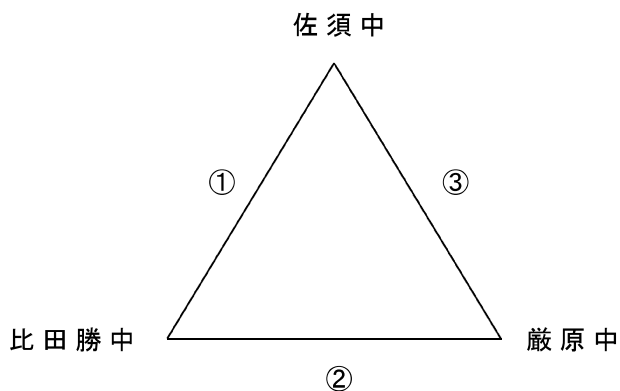

	佐須中	比田勝中	敵原中	得点	勝ち数	勝者数	得本数	順位
佐須中		○	△	2	1	4	8	2
比田勝中	△		△	0	0	2	4	3
敵原中	○	○		4	2	6	10	1

優勝 敵原中

準優勝 佐須中

対馬市中学校剣道競技新人大会  
男子個人戦結果

優勝 初村力也 (佐須中)

準優勝 増田朋宏(久田中)

1パート

2パート

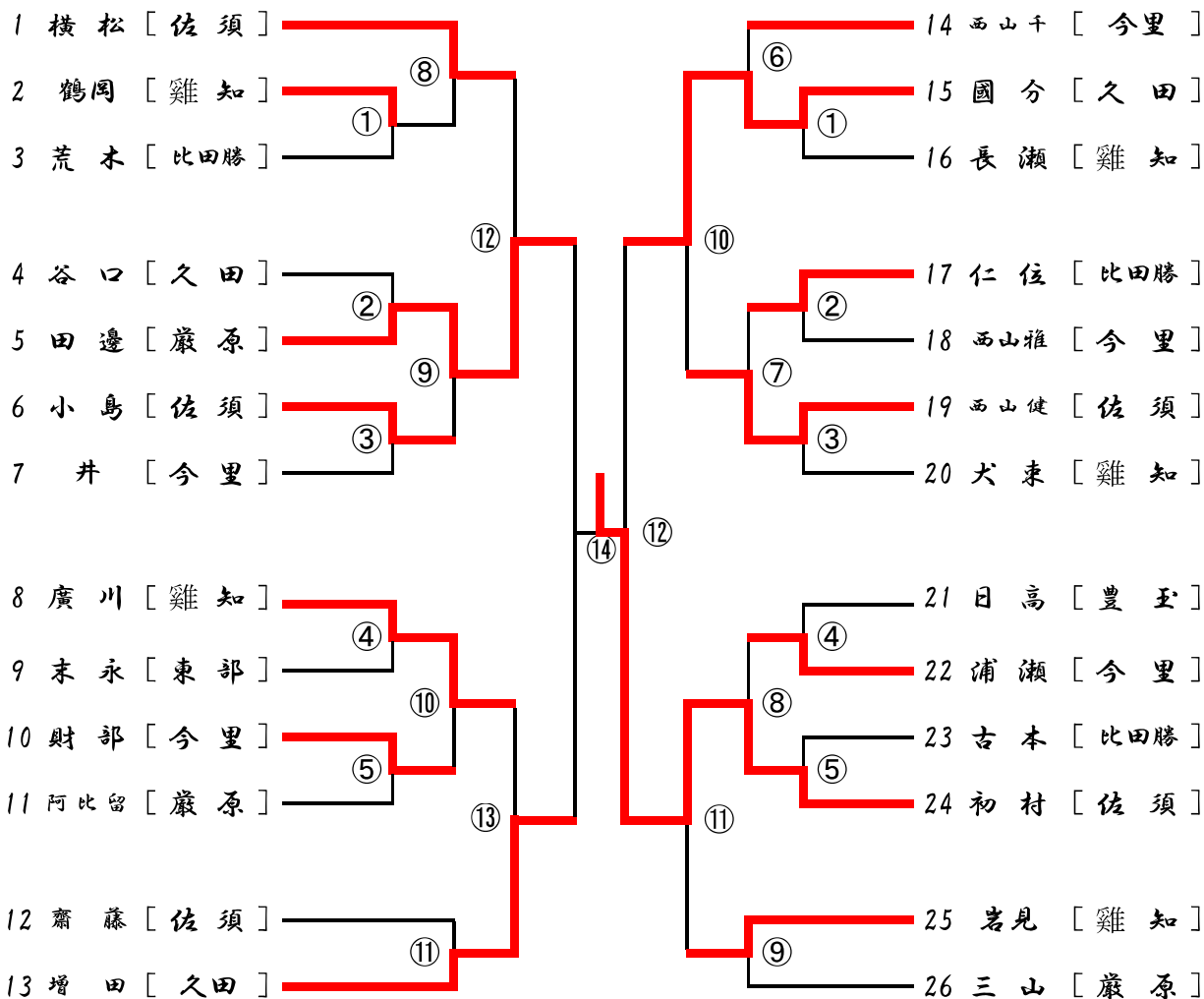

3位決定戦

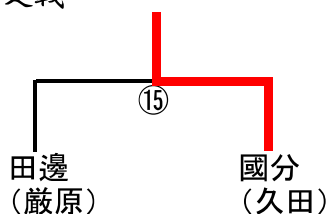

3位 國分宗一郎(久田)

※番号の若い試合者が赤タスキをつける

対馬市中学校剣道競技新人大会  
女子個人戦

満山 (厳原)

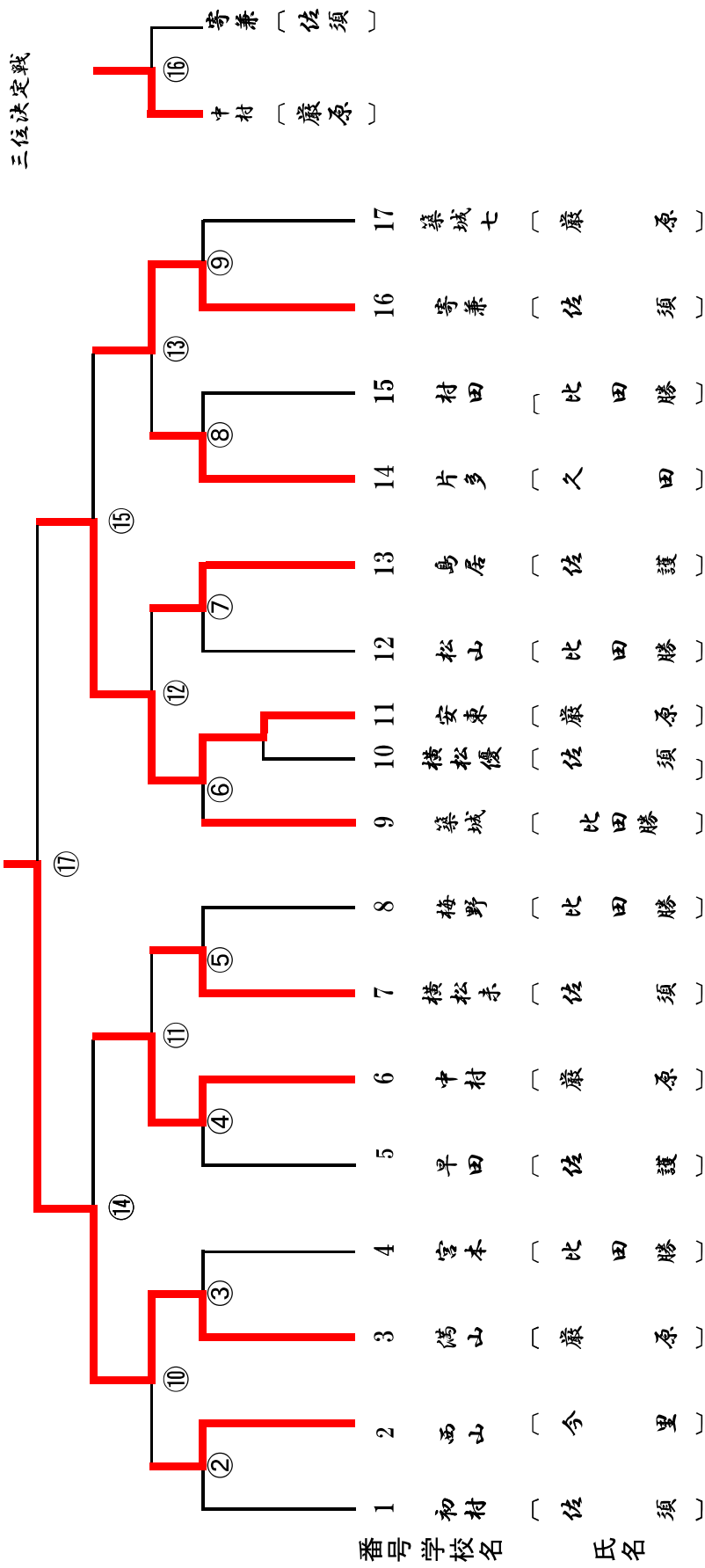

優勝 満山奈央(厳原中)  
準優勝 安東朱莉(厳原中)  
3位 中村萌乃(厳原中)

※番号の若い試合者が赤タスキをつける。