

平成29年度

第58回対馬市中学校体育大会
球技・武道大会

結果

対馬市中学校体育連盟

各競技結果一覧表

		1 位	2 位	3 位	
バレーボール	男	雞 知	東 部	-----	
	女	西 部	仁 田	豊 玉 巖 原	
バスケットボール	男	豊 玉	巖 原	-----	
	女	久 田	巖 原	-----	
ソフトテニス	団 体	男	比田勝	佐須奈 巖 原 浅 海	
		女	雞 知	比田勝 佐 須 巖 原	
	個 人	男	加瀬 颯大 早田 恭佑 (雞 知)	細井 大介 畑島 良亮 (比田勝)	須川 勇太 木寺 健介 (比田勝) 松永 航汰 大浦 郁月 (比田勝)
		女	藤 栞里 井 愛花 (雞 知)	橘 智華 川本菜々美 (雞 知)	松本 愛奈 内山みなみ (豆 靨) 天瀬 姫由 山岡 真夢 (比田勝)
剣 道	団 体	男	巖 原	東 部 -----	
		女	東 部	-----	
	個 人	男	葉山 零児 (巖 原)	扇 大空 (巖 原)	齊藤 政宗 (巖 原) 北 滉太郎 (巖 原)
		女	財部 華帆 (東 部)	平山 詩菜 (東 部)	葉山 琉菜 (巖 原) 以南 祐希 (東 部)

平成29年度 対馬市中学校体育大会 (バレーボール競技)

5月13日 (土) : 豊玉パールドーム (開会式・男女)、豊玉中学校 (女子)
開 場 8 : 20 (受付 8 : 30)
監督会議 8 : 50
開 会 式 9 : 00
※各パート予選リーグを行い、各パートの順位を決定する
※男子 : 上位4チームが、決勝トーナメントに進出
女子 : 各パート上位2チームが、決勝トーナメントに進出
5月14日 (日) : 豊玉パールドーム (男女・閉会式)
開 場 8 : 20

<男子の部> 予選リーグ : 5月13日 (土)

入り口側 (Bコート)

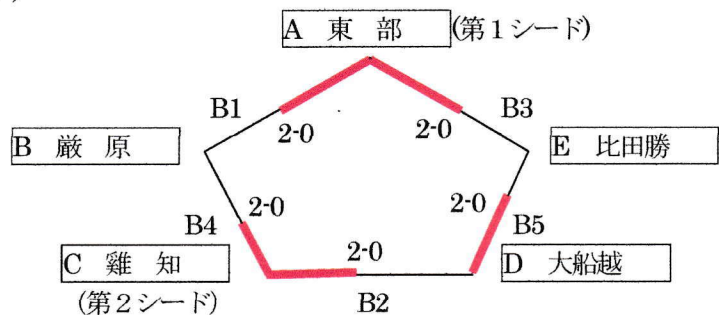

試合順	Bコート (入り口側)			補助員	試合順	Bコート (入り口側)			補助員
第1試合 10:00	東	25-10	巖	比	第4試合 13:00	巖	20-25	雞	東
	部	25-12	原	田		原	6-25	知	部
		-		勝			-		
第2試合 11:00	雞	25-14	大	巖	第5試合 14:00	大	25-8	比	雞
	知	25-19	船	原		船	25-14	田	雞
		-	越				-	勝	知
第3試合 12:00	東	25-9	比	大	(この試合はBコート(入り口側)で行われず、Aコートで行われます)				
	部	25-6	田	船					
		-	勝	越					

チーム名	勝敗	得セト	失セト	セト差	順	チーム名	勝敗	得セト	失セト	セト差	順
東部	2勝 0敗				1	巖原	0勝 2敗				4
雞知	2勝 0敗				2	比田勝	0勝 2敗				5
大船越	1勝 1敗				3	(この試合はBコート(入り口側)で行われず、Aコートで行われます)					

※得失点差で巖原が4位

<女子の部> 予選リーグ: 5月13日(土)

○パールドーム (Aコート)

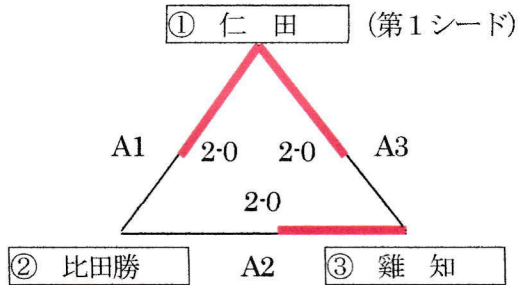

試合順	Aコート (ステージ側)			補助員
第1試合 10:00	仁 田	25-12 25-9 -	比 田 勝	雞 知
第2試合 11:00	比 田 勝	24-26 19-25 -	雞 知	仁 田
第3試合 12:00	仁 田	25-11 25-15 -	雞 知	比 田 勝

○豊玉中学校 (C・Dコート)

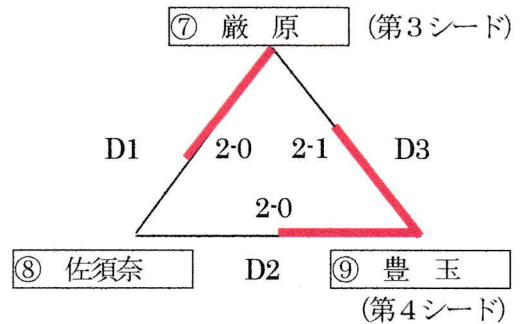
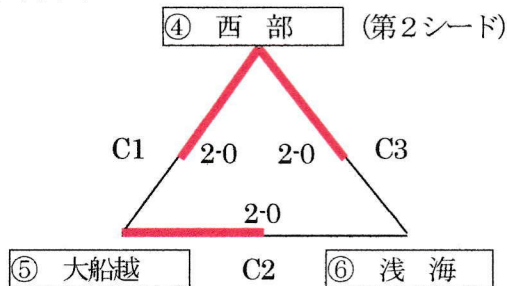

試合順	Cコート (ステージ側)			補助員	試合順	Dコート (入り口側)			補助員
第1試合 10:20	西 部	30-28 25-22 -	大 船 越	浅 海	第1試合 10:20	巖 原	25-10 25-6 -	佐 須 奈	豊 玉
第2試合 11:20	大 船 越	25-17 25-18 -	浅 海	西 部	第2試合 11:20	佐 須 奈	12-25 9-25 -	豊 玉	巖 原
第3試合 12:20	西 部	25-19 25-9 -	浅 海	大 船 越	第3試合 12:20	巖 原	25-20 19-25 23-25	豊 玉	佐 須 奈

○予選リーグ順位表

Aコート

チーム名	勝敗	得セット	失セット	セット差	順
仁田	2勝 0敗				1
雞知	1勝 1敗				2
比田勝	0勝 2敗				3

Cコート

Dコート

チーム名	勝敗	得セット	失セット	セット差	順	チーム名	勝敗	得セット	失セット	セット差	順
西部	2勝 0敗				1	豊玉	2勝 0敗				1
大船越	1勝 1敗				2	巖原	1勝 1敗				2
浅海	0勝 2敗				3	佐須奈	0勝 2敗				3

平成29年度 対馬市中学校体育大会 (バレーボール競技)

<男子の部：決勝トーナメント> 5月14日 (日)

	第1試合(準決勝)	第2試合(準決勝)	第3試合(決勝)
試合開始時刻	11:20	12:40	14:10

※試合開始時刻11分前にプロトコール

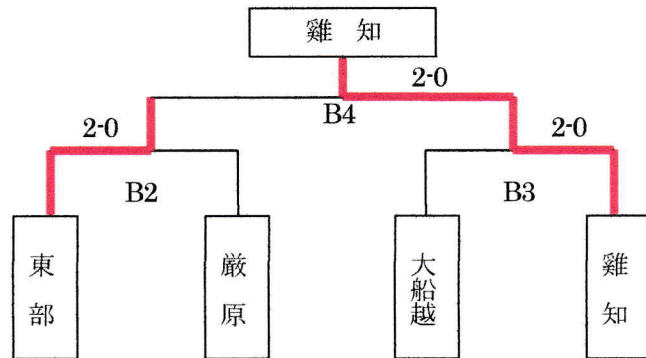

優勝 鶏知中学校
2位 東部中学校

<女子の部：決勝トーナメント> 1回戦・準決勝、決勝：14日 (日)

	第1試合(1回戦)	第2試合(準決勝)	第3試合(準決勝)	第4試合(決勝)
試合開始時刻	10:00	11:20	12:40	14:10

※試合開始時刻11分前にプロトコール

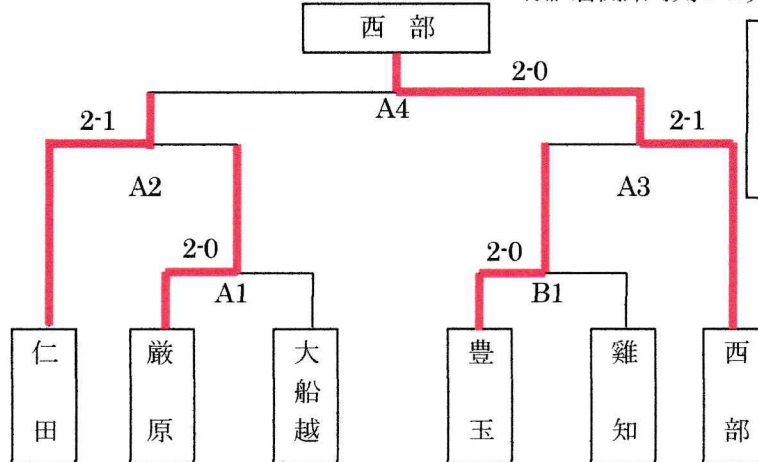

優勝 西部中学校
2位 仁田中学校
3位 厳原中学校
豊玉中学校

試合順	Aコート (ステージ側)			補助員	試合順	Bコート (入り口側)			補助員
第1試合 (女子) 1回戦	厳原	27-25 25-23 -	大船越	仁田	第1試合 (女子) 1回戦	豊玉	25-16 25-16 -	鶏知	西部
第2試合 (女子) 準決勝	仁田	22-25 25-21 25-19	厳原	大船越	第2試合 (男子) 準決勝	東部	25-19 25-13 -	厳原	鶏知 大船越
第3試合 (女子) 準決勝	豊玉	25-22 14-25 21-25	西部	厳原	第3試合 (男子) 準決勝	大船越	17-25 23-25 -	鶏知	厳原
第4試合 (女子) 決勝	仁田	20-25 20-25 -	西部	豊玉	第4試合 (男子) 決勝	東部	18-25 21-25 -	鶏知	大船越

平成29年度 第58回 対馬市中学校体育大会バスケットボール競技 結果

【男子】

1 日目

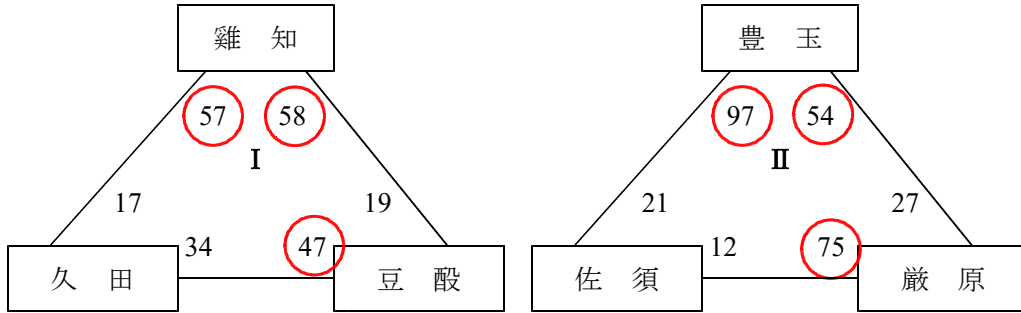

I の 1 位 : 鶏知中
I の 2 位 : 豆酸中

II の 1 位 : 豊玉中
II の 2 位 : 巖原中

2 日目

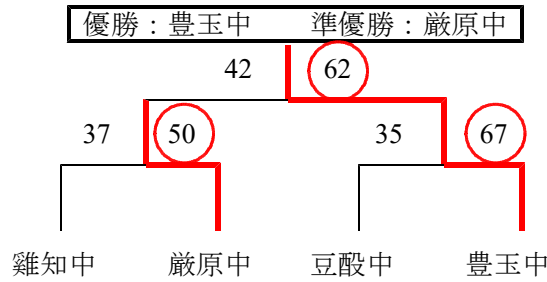

優勝 : 豊玉中 準優勝 : 巖原中

【女子】

優勝 : 久田中 準優勝 : 巖原中

	巖原中	東部中	鶏知中	久田中
巖原中		○ 83 - 14	○ 59 - 39	● 39 - 47
東部中	● 14 - 83		● 37 - 79	● 26 - 45
鶏知中	● 39 - 59	○ 79 - 37		● 45 - 55
久田中	○ 47 - 39	○ 45 - 26	○ 55 - 45	

男子団体戦

対馬市中学校ソフトテニス競技

2017年5月13日(土)

西部中学校グラウンド

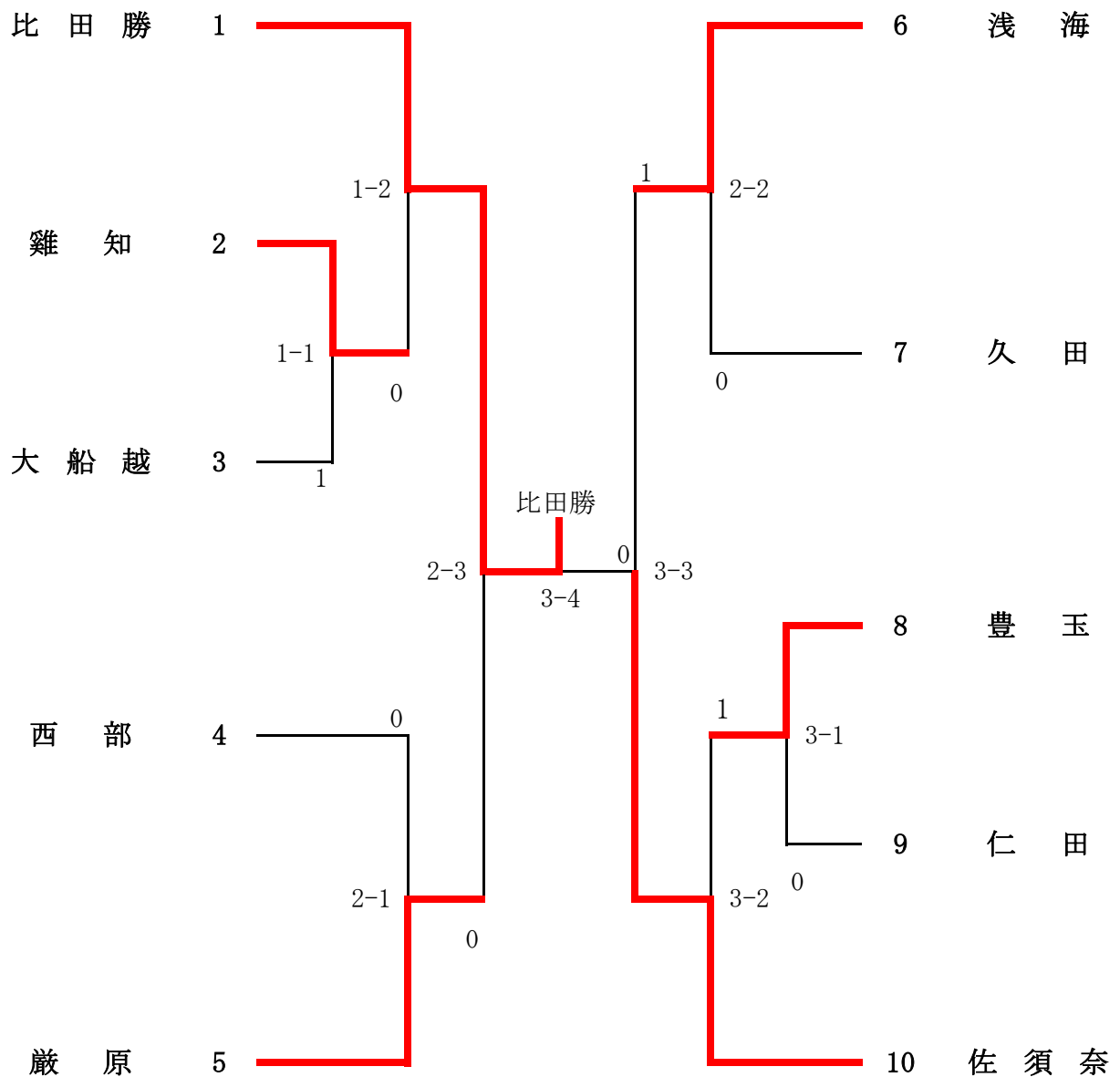

優勝 比田勝中学校

2位 佐須奈中学校

3位 巖原中学校

3位 浅海中学校

女子団体戦

対馬市中学校ソフトテニス競技

2017年5月13日(土)

西部中学校グラウンド

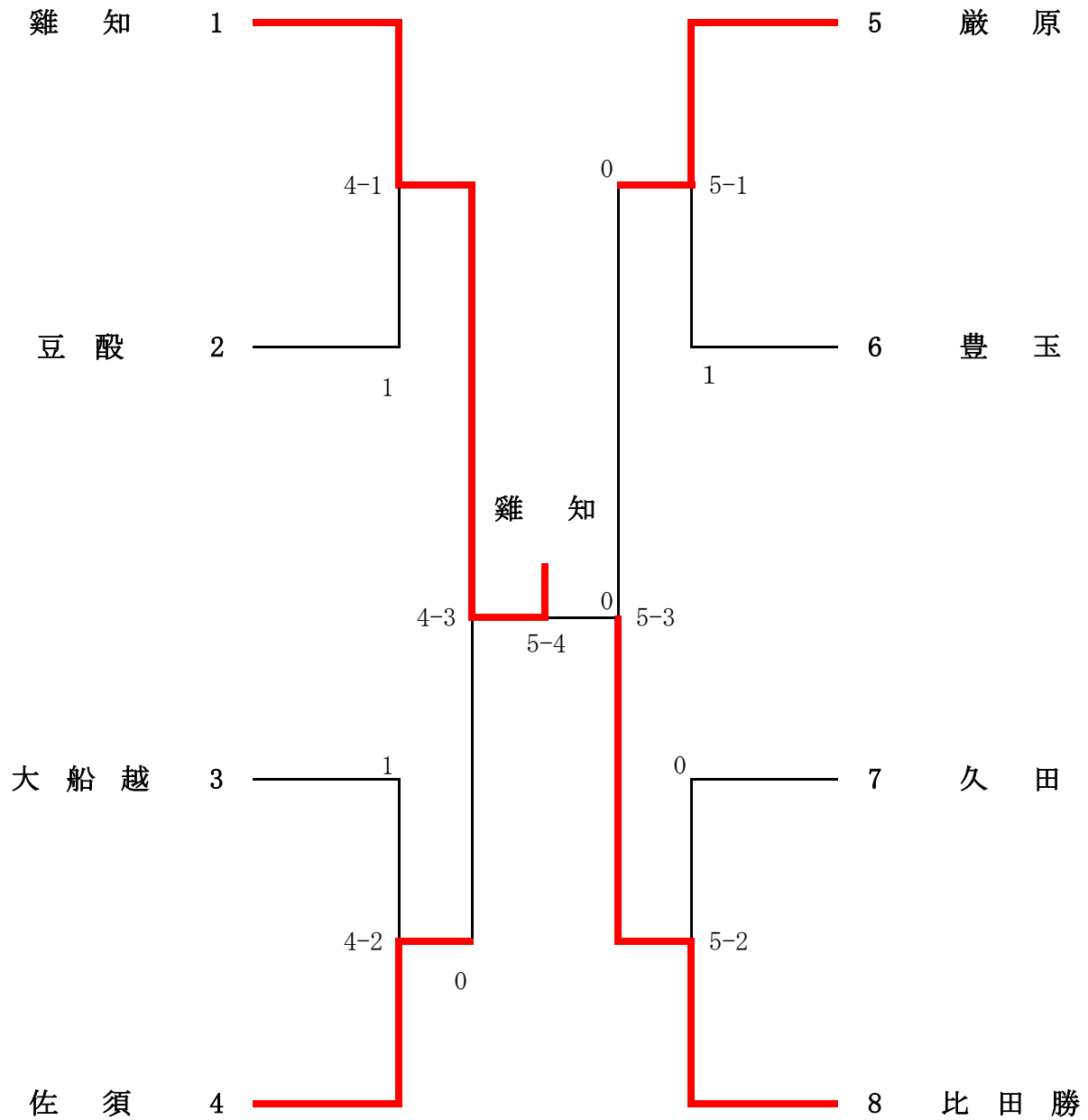

優勝 雞知中学校

2位 比田勝中学校

3位 佐須中学校

3位 巖原中学校

男子個人戦

対馬市中学校体育大会ソフトテニス競技

2017年5月14日(日)

西部中学校グラウンド

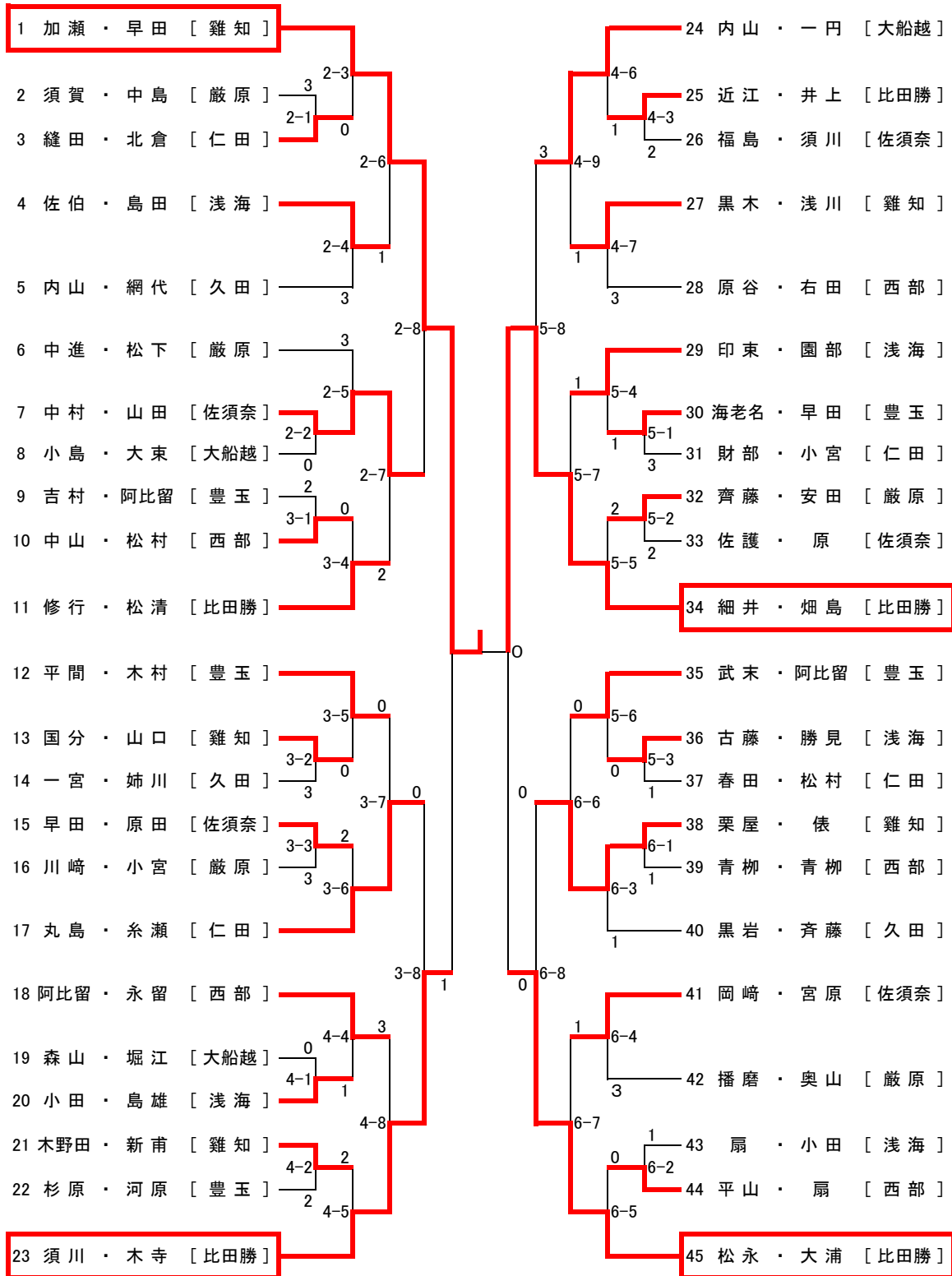

3位決定戦

須川・木寺(比田勝) ④ - 3 松永・大浦(比田勝)

優勝	加瀬颯大	・	早田恭佑	組	(雞知中)
2位	細井大介	・	畑島良亮	組	(比田勝中)
3位	須川勇太	・	木寺健介	組	(比田勝中)
3位	松永航汰	・	大浦郁月	組	(比田勝中)

女子個人戦

対馬市中学校体育大会ソフトテニス競技

2017年5月14日(日)

西部中学校グラウンド

峰町総合運動公園テニスコート

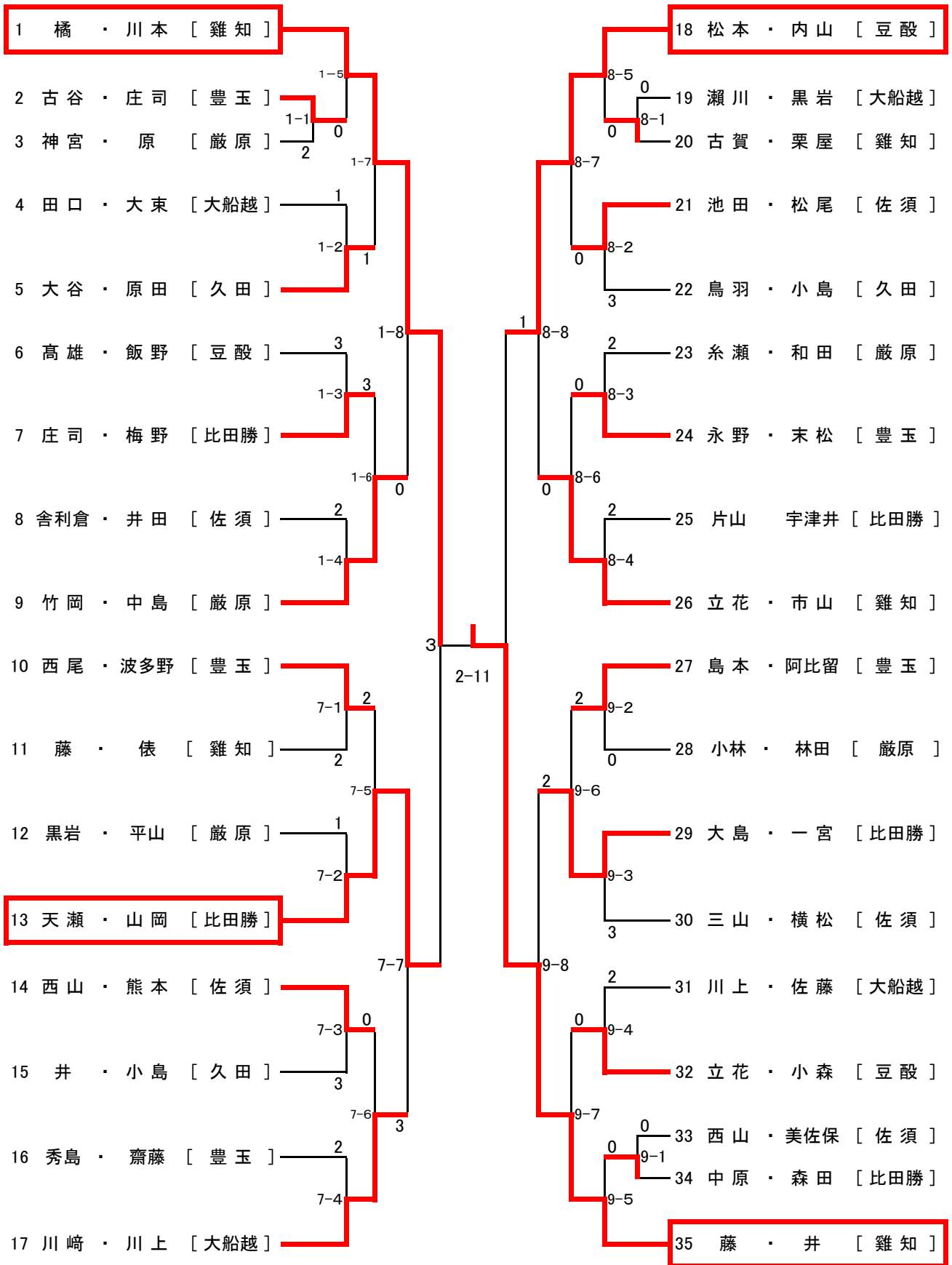

優勝 藤菜里 ・ 井愛花 組 (雞知中)
 2位 橋智華 ・ 川本菜々美 組 (雞知中)
 3位 松本愛奈 ・ 内山みなみ 組 (豆酸中)
 3位 天瀬姫由 ・ 山岡真夢 組 (比田勝中)

平成29年度 対馬市中学校体育大会剣道競技

男子団体	1位	厳原中学校	男子個人	1位	葉山 零児(厳原)
	2位	東部中学校		2位	扇 大空(厳原)
				3位	齊藤 政宗(厳原)
女子団体	1位	東部中学校	女子個人	1位	財部 華帆(東部)
				2位	平山 詩菜(東部)
				3位	葉山 琉菜(厳原)
				3位	以南 祐希(東部)

◎男子決勝リーグ戦

男子決勝リーグ
①厳原
②東部
③雑知
④比田勝

対戦(第1試合場)	試合場	対戦(第2試合場)	試合場
1. ① - ④	1	1. ② - ③	
2. ① - ②	2	2. ③ - ④	
3. ① - ③	1	3. ② - ④	

	①	②	③	④	得点	勝者数	得本数	順位
①		3 2	9 5		4	7	12	1
②	2 2		8 5		2	7	10	2
③	0 0	1 0			0	0	1	3
④								

※比田勝中は棄権

男子個人戦

試合順

例 1-①
(第1試合場 1試合目)

1位	葉山零児(巖原)
2位	扇大空(巖原)
3位	齊藤政宗(巖原)
3位	北澁太郎(巖原)

試合順

例 2-①
(第2試合場 1試合目)

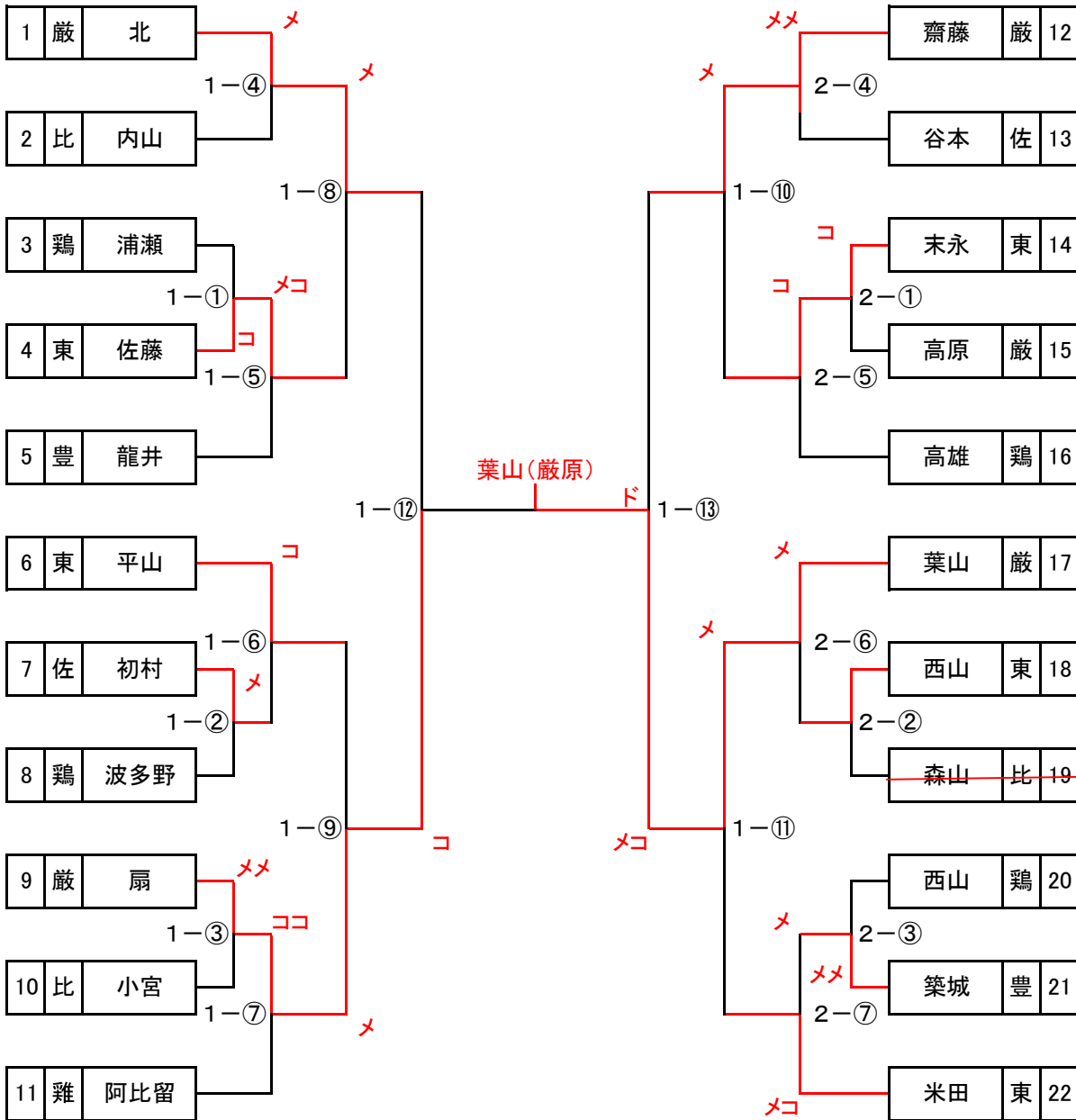

女子個人戦

試合順

例 2-①
(第2試合場 1試合目)

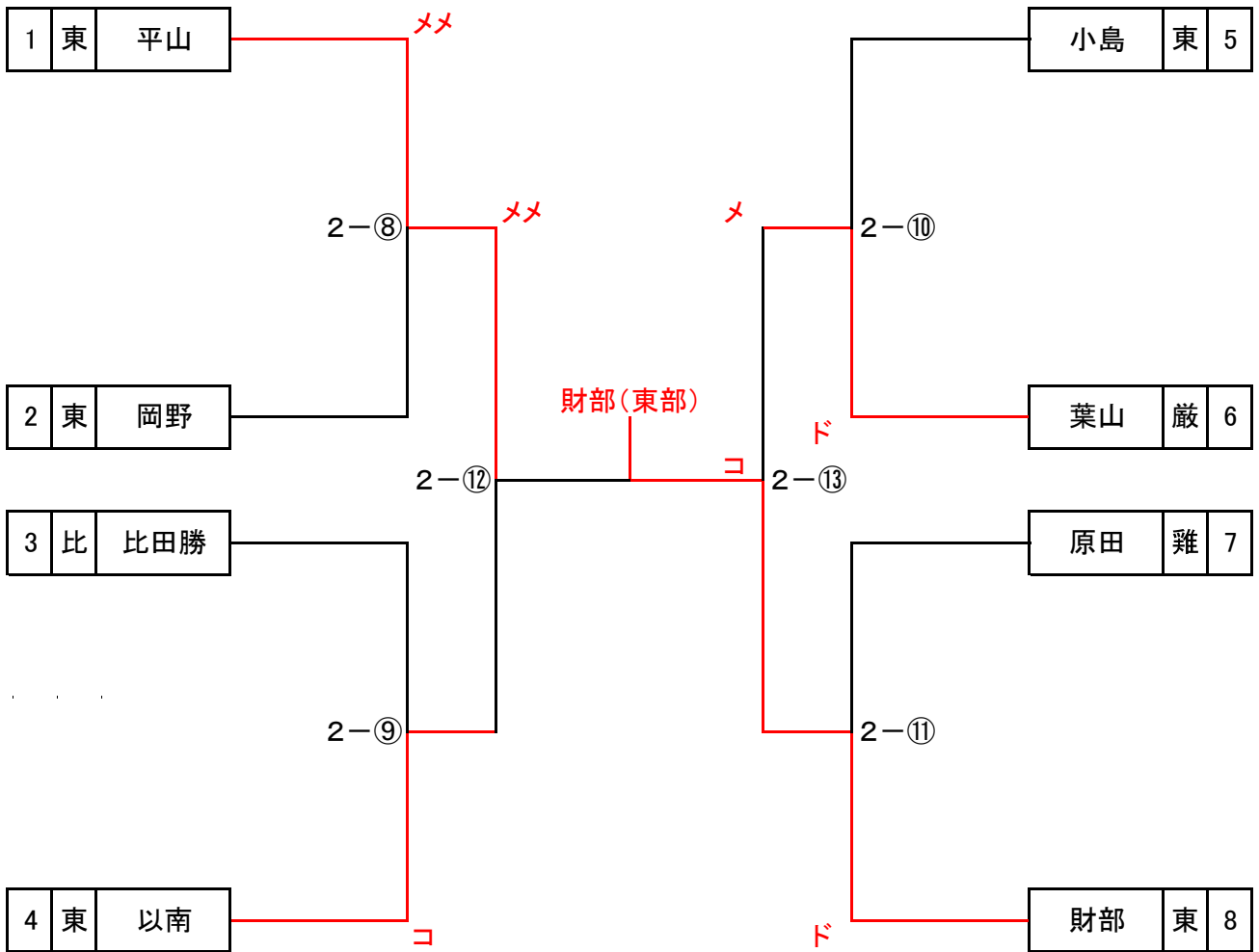

1位	財部華帆(東部)
2位	平山詩菜(東部)
3位	葉山琉菜(巖原)
3位	以南祐希(東部)